

平成29年度夏季ジュニアテニス大会

U10BS

Tennis Tournament Planner - jta.tournamentsoftware.com

	選手登録番号	所属団体	Round 1	Round 2	Quarterfinals	Semifinals	Final	勝者
1	010239	JINjr	内川 大二朗 [1]					
2			Bye 1	内川 大二朗 [1]				
3	011240	TCμ	仲間 竜伸		内川 大二朗 [1]			
4	010950	でんぷく Jr美里小	比嘉 惇壬定	比嘉 惇壬定	6-2			
5	011421	TCμ	宮里 玖仁斗			内川 大二朗 [1]		
6	012939	おもしろTS少年団	渡辺 寛多	渡辺 寛多	6-1	6-1		
7	011633	OSTT	徳海 宏祐		知念 秀彦			
8	012248	Rise TC	知念 秀彦	知念 秀彦	6-0			
9	011212	TCμ	盛島 響希 [3/4]				内川 大二朗 [1]	
10			Bye 3	盛島 響希 [3/4]			6-3	
11	012063	でんぷく Jr城西小	宮城 圭		盛島 響希 [3/4]			
12	013359	小禄TS 少年団	浜川 遥吏	宮城 圭	6-4			
13	012744	BCテニスクラブ	前泊 慎達			盛島 響希 [3/4]		
14	010384	宮里小学校	立津 洸陽	立津 洸陽	6-0	6-4		
15	010373	南原小学校	植村 大河					
16	012592	真地小学校	下地 浩太郎	植村 大河	6-2	6-2		
17	012942	ピン・ハブ	仲村 康希				内川 大二朗 [1]	
18			Bye 6	仲村 康希			7-5	
19	012975	クニナカTS	糸洲 朝桜		仲村 康希			
20	012706	フューチャー	池原 匠	糸洲 朝桜	6-1			
21	010275	県総TS	新崎 隼世			日渡 翔己 [3/4]		
22	011300	古蔵小学校	松長 煌士	松長 煌士	w.o.	6-1		
23			Bye 4					
24	009793	TCμ	日渡 翔己 [3/4]	日渡 翔己 [3/4]	6-0			
25	012954	TC糸満	伊敷 将斗				比嘉 輝 [2]	
26	012976	クニナカTS	大濱 優人	伊敷 将斗	6-2	6-1	7-5	
27	012524	チャレンジ	松田 龍樹		松田 龍樹			
28	012675	西原ジュニア	国吉 真弦	松田 龍樹	6-2			
29	011597	小禄TS 少年団	與那嶺 陽生			比嘉 輝 [2]		
30	008664	翔南小学校	大城 優心	大城 優心	7-5	6-1		
31			Bye 2					
32	010365	Scratch Jr	比嘉 輝 [2]	比嘉 輝 [2]	6-1			

平成29年度夏季ジュニアテニス大会

U12BS

Tennis Tournament Planner - jta.tournamentsoftware.com

	選手登録番号	所属団体	Round 1	Round 2	Round 3	Quarterfinals	Semifinals	Final	勝者
1	007475	ロイヤルTE	福地 佑貴 [1]						
2			Bye 1	福地 佑貴 [1]					
3	010447	宮里小学校	大城 颯空	大城 颯空	福地 佑貴 [1]	8-0			
4			Bye 32						
5	010706	高江洲小学校	平良 拓太郎	大山 真之介	福地 佑貴 [1]	8-5			
6	011295	ピン・ハブ	大山 真之介	8-6					
7			Bye 15		大山 真之介	8-5			
8	011256	Scratch Jr	大城 龍斗	大城 龍斗					
9	006866	TCu	盛島 光瑠 [9/16]	盛島 光瑠 [9/16]			福地 佑貴 [1]		
10			Bye 9				8-6		
11	011596	宮里小学校	花城 貴哉	盛島 光瑠 [9/16]	8-1				
12	013192	浦添中学校	荷川取 賢心	荷川取 賢心	9-7				
13	013437	識名TS少年団	嘉数 空	阿波連 陸	澤崎 匠也 [5/8]	8-2			
14	011183	TCu	阿波連 陸	8-6					
15			Bye 7		澤崎 匠也 [5/8]	8-0			
16	009344	中原小学校	澤崎 匠也 [5/8]	澤崎 匠也 [5/8]					
17	008662	西原ジュニア	瀧那 亮貴 [3/4]	瀧那 亮貴 [3/4]				福地 佑貴 [1]	
18			Bye 3				8-6		
19	009407	田場小学校	国吉 皆斉	瀧那 亮貴 [3/4]	8-1				
20	009460	鏡原中学校	仲里 浩琉	国吉 皆斉	8-5				
21			Bye 20		瀧那 亮貴 [3/4]	8-1			
22	011054	ピン・ハブ	呉屋 優毅	呉屋 優毅					
23			Bye 13		w.o.				
24	006785	チャレンジ	又吉 和磨 [9/16]	又吉 和磨 [9/16]					
25	008644	TCu	酒井 翔太郎 [9/16]	酒井 翔太郎 [9/16]			高江洲 義朗		
26			Bye 11				8-1		
27	010593	STKテニス	高江洲 義朗	高江洲 義朗	高江洲 義朗	8-3			
28	010242	兼原小学校	伊波 良	高江洲 義朗	8-0				
29			Bye 28		高江洲 義朗	8-4			
30	007970	TCu	大城 達希	大城 達希					
31			Bye 5		小坂 陽光 [5/8]	8-0			
32	008823	長田小学校	小坂 陽光 [5/8]	小坂 陽光 [5/8]					
33	009548	美東小学校	喜久川 楓 [5/8]	喜久川 楓 [5/8]					福地 佑貴 [1]
34			Bye 6				8-1		
35	012038	首里森TC	富高 包音	喜久川 楓 [5/8]	8-1				
36	011714	中原小学校	藤井 拓人	富高 包音	8-3				
37			Bye 22		喜久川 楓 [5/8]	8-6			
38	009558	小祿南小学校	上門 文嘉伸	久場 瞭志 [9/16]					
39			Bye 12		久場 瞭志 [9/16]	8-3			
40	009609	ロイヤルTE	久場 瞭志 [9/16]	久場 瞭志 [9/16]					
41	011472	東江小学校	仲宗根 善社	仲宗根 善社			大城 琉翔 [3/4]		
42			Bye 14				8-3		
43	012340	西原TS	運天 孝介	仲宗根 善社	8-4				
44	010483	BCテニスクラブ	前泊 啓達	運天 孝介	8-3				
45	011186	中原小学校	森根 秀人	前泊 啓達	8-3				
46	013439	識名TS少年団	嘉数 陸	森根 秀人	8-3				
47			Bye 4		大城 琉翔 [3/4]	8-0			
48	008663	翔南小学校	大城 琉翔 [3/4]	大城 琉翔 [3/4]					
49	009469	TCu	瀧口 悠 [5/8]	大城 琉翔 [3/4]					大城 琉翔 [3/4]
50			Bye 8				8-1		
51	010240	田場小学校	前川 晴輝	瀧口 悠 [5/8]	8-1				
52	012854	ピン・ハブ	秋山 華瑠	前川 晴輝	8-2				
53			Bye 23		瀧口 悠 [5/8]	8-2			
54	009293	TCu	奥原 涼	奥原 涼					
55			Bye 10		立津 陽向 [9/16]	8-1			
56	010383	宮里小学校	立津 陽向 [9/16]	立津 陽向 [9/16]					
57	011019	勝運小学校	山城 幸也	立津 陽向 [9/16]					
58			Bye 16						
59	013455	浦添中学校	与那原 広弥	山城 幸也	8-3				
60			Bye 18						
61	012443	Scratch Jr	吉武 海空	与那原 広弥					
62	010918	識名小学校	大城 颯太	吉武 海空	8-4				
63			Bye 2		小浜 守太郎 [2]	8-3			
64	010945	GenTS	小浜 守太郎 [2]	小浜 守太郎 [2]					



70	013342	与勝中学校	中島 翼	中島 翼	8-2				
71	011425	伊良波中学校	宮城 碧	宮城 碧	8-4				
72			Bye 68						
73	013077	山内中学校	喜納 琉希	喜納 琉希	8-0				
74	013410	桑江中学校	伊波 昭平	伊波 昭平	8-0				
75	011199	Scratch Jr	仲宗根 吉秀	仲宗根 吉秀	8-5				
76			Bye 100						
77	012666	宜野湾中学校	玉那覇 智哉	玉那覇 智哉	8-4				
78	013026	高江洲中学校	仲宗根 愛	仲宗根 愛	8-0				
79	013397	S T K Jr	盛根 伊吹	盛根 伊吹	8-6				
80			Bye 93						
81	006923	Rise TC	仲本 欣平 [9/16]	仲本 欣平 [9/16]	8-5				
82			Bye 13						
83	013415	桑江中学校	仲地 晃誠	仲地 晃誠	8-0				
84			Bye 116						
85	012672	TCμ	仲里 晃	仲里 晃	8-2				
86			Bye 52						
87	012563	名護中学校	仲松 隆巳	仲松 隆巳	8-0				
88	013414	桑江中学校	桑江 希一	桑江 希一	8-0				
89	006871	TCμ	田口 慎太郎	田口 慎太郎	8-0				
90	013316	那覇中学校	玉城 圭	玉城 圭	8-0				
91	012819	伊良波中学校	宮里 叶多	宮里 叶多	8-1				
92			Bye 109						
93	013043	具志川東中学校	竹元 吏玖	竹元 吏玖	8-5				
94	012739	伊良波中学校	森根 和士	森根 和士	8-5				
95	013512	無所属	親田 ひびき	親田 ひびき	8-5				
96			Bye 84						
97	003523	ピン・ハブ	萩堂 公史郎 [5/8]	萩堂 公史郎 [5/8]	8-5				
98			Bye 5						
99	009494	南星中学校	赤嶺 耕陽	赤嶺 耕陽	8-1				
100	012693	伊良波中学校	當銘 駿太	當銘 駿太	8-6				
101	013413	桑江中学校	ジョンソン 太陽	ジョンソン 太陽	8-0				
102			Bye 60						
103	010279	あげな中学校	仲本 健太郎	仲本 健太郎	8-1				
104			Bye 69						
105	010362	GenTS	大城 晟	大城 晟	8-2				
106	012156	真志喜中学校	嘉味田 尚也	嘉味田 尚也	8-1				
107	012704	西原中学校	與那覇 匠	與那覇 匠	8-0				
108			Bye 101						
109	012297	桑江中学校	金城 綺来聖	金城 綺来聖	8-2				
110			Bye 37						
111	013468	興南中学校	山田 真義	山田 真義	8-1				
112	009221	石嶺中学校	奥原 唯仁	奥原 唯仁	8-2				
113	005051	伊良波中学校	照屋 朝太 [9/16]	照屋 朝太 [9/16]	8-1				
114			Bye 12						
115	011953	首里中学校	宮城 林雅	宮城 林雅	9-7				
116	005227	沖繩尚学中学校	浦崎 政成	浦崎 政成	w.o.				
117	012686	高江洲中学校	新里 駿介	新里 駿介	8-2				
118			Bye 53						
119	009463	真志喜中学校	街 一颯	街 一颯	8-0				
120	011972	首里中学校	平田 大空	平田 大空	8-5				
121	009180	石嶺中学校	桃原 星二	桃原 星二	8-3				
122	013409	桑江中学校	知念 佳香	知念 佳香	w.o.				
123	012605	名護中学校	運天 朝大	運天 朝大	8-4				
124			Bye 108						
125	011959	上山中学校	上地 勇太郎	上地 勇太郎	8-5				
126	011275	西原中学校	屋比久 侑司	屋比久 侑司	8-6				
127	012985	読谷中学校	岡崎 星南	岡崎 星南	8-2				
128			Bye 85						
129			Bye 86						
130	012611	名護中学校	仲程 詠都	仲程 詠都	8-2				
131	011606	西原ジュニア	平良 樹	平良 樹	8-3				
132	013377	与勝中学校	眞壁 朝飛	眞壁 朝飛	8-3				
133			Bye 107						
134	013403	宜野湾中学校	瀬名波 征	瀬名波 征	8-5				
135	12745	山内中学校	朝亮斗	朝亮斗	8-0				
136	013494	西原中学校	鉢嶺 晃	鉢嶺 晃	8-0				
137			Bye 75						
138	012396	宜野湾中学校	池原 成瑠	池原 成瑠	8-2				
139	013083	伊良波中学校	赤嶺 翔	赤嶺 翔	8-0				
140	010194	鏡原中学校	與那嶺 大輝	與那嶺 大輝	8-1				
141	011945	琉大附屬中学校	與那嶺 竜輝	與那嶺 竜輝	8-5				

142	012622	具志川東中学校	中川 警介	8-4		
143			Bye 11		大城 盛弥 [9/16]	8-4
144	005314	OSTT	大城 盛弥	9/16	大城 盛弥 [9/16]	
145	012303	桑江中学校	嘉数 天斗			大城 太志 [5/8]
146	012867	TC糸満	岡野 将暉	岡野 将暉 w.o.		8-4
147			Bye 38		我謝 圭亮	8-2
148	012030	西原中学校	我謝 圭亮	我謝 圭亮		
149	012770	真志喜中学校	呉屋 香太郎		我謝 圭亮	9-8(4)
150	012637	港川中学校	石新 拓弥	石新 拓弥 8-6		
151			Bye 27		平良 陽	8-5
152	012646	西原中学校	平良 陽	平良 陽		大城 太志 [5/8]
153			Bye 70			8-1
154	012514	嘉数中学校	上原 大聖	上原 大聖		
155			Bye 59		上原 大聖	8-3
156	013306	与勝中学校	名嘉 大知	名嘉 大知		大城 太志 [5/8]
157	011899	琉大附属中学校	大田 壮真			8-1
158	010303	伊良波中学校	金城 尚史	金城 尚史 8-1		大城 太志 [5/8]
159			Bye 6			8-3
160	006955	TTS Jr	大城 太志	大城 太志 [5/8]		
161	012108	与勝中学校	山城 慎斗	山城 慎斗		大城 太志 [5/8]
162	013213	具志川中学校	喜友名 朝史	山城 慎斗 8-2		8-3
163			Bye 46		山城 慎斗	8-3
164	008977	南風原中学校	宮城 伸安	宮城 伸安		
165	013412	桑江中学校	仲尾 優太郎		山城 慎斗	8-0
166	013206	宜野湾中学校	知念 剣琉	知念 剣琉 8-0		
167			Bye 19		金城 琳久	8-0
168	012298	桑江中学校	金城 琳久	金城 琳久		仲村 秀吾 [9/16]
169	009572	国頭中学校	多和田 大和	多和田 大和		8-0
170	013044	嘉手納中学校	平地 雅沙斗	平地 雅沙斗 8-2		
171			Bye 51		野原 琉也	8-5
172	013173	山内中学校	野原 琉也	野原 琉也		仲村 秀吾 [9/16]
173	012302	桑江中学校	平良 享大	平良 享大		8-2
174	013096	小禄中学校	佐藤 由人	佐藤 由人 9-8(4)		
175			Bye 14		仲村 秀吾 [9/16]	8-0
176	009456	チャレンジ	仲村 秀吾	仲村 秀吾 [9/16]		
177			Bye 94			城田 勝平
178	011268	西原中学校	芦塚 陽	芦塚 陽		8-6
179	013476	与勝中学校	喜屋武 宝	仲村 仁志	仲村 仁志 w.o.	
180	012272	テニスラウンジ糸満	仲村 仁志	仲村 仁志 8-2		城田 勝平
181	013411	桑江中学校	又吉 彰斗			8-0
182	012166	石嶺中学校	橋詰 康	橋詰 康 8-1		
183			Bye 30		城田 勝平	8-0
184	002541	南星中学校	城田 勝平	城田 勝平		
185			Bye 67			城田 勝平
186	011428	古蔵中学校	宮城 玲志	宮城 玲志		9-7
187			Bye 62		宮城 玲志	8-1
188	013461	首里中学校	玉城 佑斗	玉城 佑斗		
189	012515	鏡原中学校	真木 光永		仲間 望 [3/4]	8-0
190	008137	TCμ	上原 龍之介	真木 光永 9-7		
191			Bye 3		仲間 望 [3/4]	8-2
192	004795	ロイヤルTE	仲間 望	仲間 望 [3/4]		
193			Bye 87			佐久間 叶和 [5/8]
194	012400	宜野湾中学校	仲村 龍乙	仲村 龍乙		8-3
195	012328	真志喜中学校	金城 煌		禰野 拓磨	8-0
196	011902	琉大附属中学校	禰野 拓磨	禰野 拓磨 8-0		
197	013085	沖縄尚学中学校	大城 希勢貴		禰野 拓磨	8-5
198	010920	石田中学校	加屋本 唯	加屋本 唯 8-4		
199			Bye 23		加屋本 唯	8-3
200	008119	嘉数中学校	宮里 修司	宮里 修司		
201	012381	石嶺中学校	花城 空		阿久津 雄矢	8-2
202	012510	名護中学校	村重 空	村重 空 8-2		
203			Bye 55		新垣 翔大	8-3
204	011937	西原中学校	新垣 翔大	新垣 翔大		
205	012301	桑江中学校	垣花 タイラー真輝		阿久津 雄矢	8-5
206	013045	沖縄東中学校	阿久津 雄矢	阿久津 雄矢 8-5		
207			Bye 10		阿久津 雄矢	w.o.
208	005400	チャレンジ	鳥袋 薫也	鳥袋 薫也 [9/16]		
209			Bye 90			佐久間 叶和 [5/8]
210	012774	沖縄尚学中学校	肥谷 るい	肥谷 るい		8-4
211			Bye 39		比嘉 景音	8-4
212	008983	首里中ピンハブ	比嘉 景音	比嘉 景音		
213			Bye 103		比嘉 景音	8-3

214	013287	琉大附属中学校	嶺井 祥吏	石川 莉央		
215	012252	桑江中学校	石川 莉央	w.o.		
216	013446	真志喜中学校	津波 流 ドミニク	w.o.		
217	012131	具志川東中学校	兼城 一葉	友利 凌太郎		
218	011947	首里中学校	友利 凌太郎	8-6		
219			Bye 58	友利 凌太郎		
220	011066	仲井真中学校	厩嘉比 秋樹	8-0		
221	006252	沖縄尚学中学校	友利 文彰	友利 文彰		
222	013398	真志喜中学校	仲井間 宗琉	8-0		
223			Bye 7	佐久間 叶和 [5/8]		
224	003525	首里森TC	佐久間 叶和 [5/8]	9-8(5)		
225	012398	宜野湾中学校	伊佐 虹来	佐久間 叶和 [5/8]		
226	012418	西原中学校	真栄田 太陽	伊佐 虹来		
227			Bye 47	8-1		
228	012695	琉大附属中学校	坂本 聖弥	坂本 聖弥		
229			Bye 111	8-2		
230	013002	嘉手納中学校	久高 義汰	坂本 聖弥		
231	012299	桑江中学校	德里 拓朗	8-4		
232	012652	西原中学校	角田 真風人	角田 真風人		
233	012519	高江洲中学校	天願 和瀬	8-6		
234	012647	西原中学校	仲宗根 聡太	8-0		
235			Bye 50	仲宗根 聡太		
236	013467	古蔵中学校	當間 世渚	w.o.		
237	012395	宜野湾中学校	國吉 駿之介	宮城 洸弥 [9/16]		
238	013417	桑江中学校	牧嶋 颯大	8-1		
239			Bye 15	w.o.		
240	009492	西原ジュニア	宮城 洸弥 [9/16]	8-0		
241			Bye 95	宮城 洸弥 [9/16]		
242	009508	南星中学校	金城 大起	宮城 洸弥 [9/16]		
243	012685	美里中学校	米須 光清	8-1		
244	012300	桑江中学校	渡慶次 奈也	8-3		
245			Bye 98	8-4		
246	013330	与勝中学校	富川 琉生	栃木 海璃		
247			Bye 31	8-2		
248	009029	クニナカTS	栃木 海璃	8-2		
249	013378	具志川東中学校	米須 歩夢	上原 僚ノ介		
250	012676	真志喜中学校	宮城 楓也	8-1		
251			Bye 63	8-1		
252	006006	西崎中学校	上原 僚ノ介	上原 僚ノ介		
253	012547	真志喜中学校	鳥袋 光斗	8-0		
254	006198	首里森TC	國吉 永将	w.o.		
255			Bye 2	鳥袋 光斗		
256	005493	チャレンジ	玉城 勇稀 [2]	w.o.		

佐久間 叶和 [5/8]

8-5

佐久間 叶和 [5/8]

8-0

佐久間 叶和 [5/8]

9-8(5)

佐久間 叶和 [5/8]

8-4

宮城 洸弥 [9/16]

8-1

宮城 洸弥 [9/16]

8-1

宮城 洸弥 [9/16]

8-0

宮城 洸弥 [9/16]

8-3

上原 僚ノ介

8-1

上原 僚ノ介

8-0

# 平成29年度 夏季ジュニアテニス大会

## 16才以下男子シングルス(予選) 1-1

平成29年7月27日(木) 県総合運動公園庭球場 受付8:30~8:50

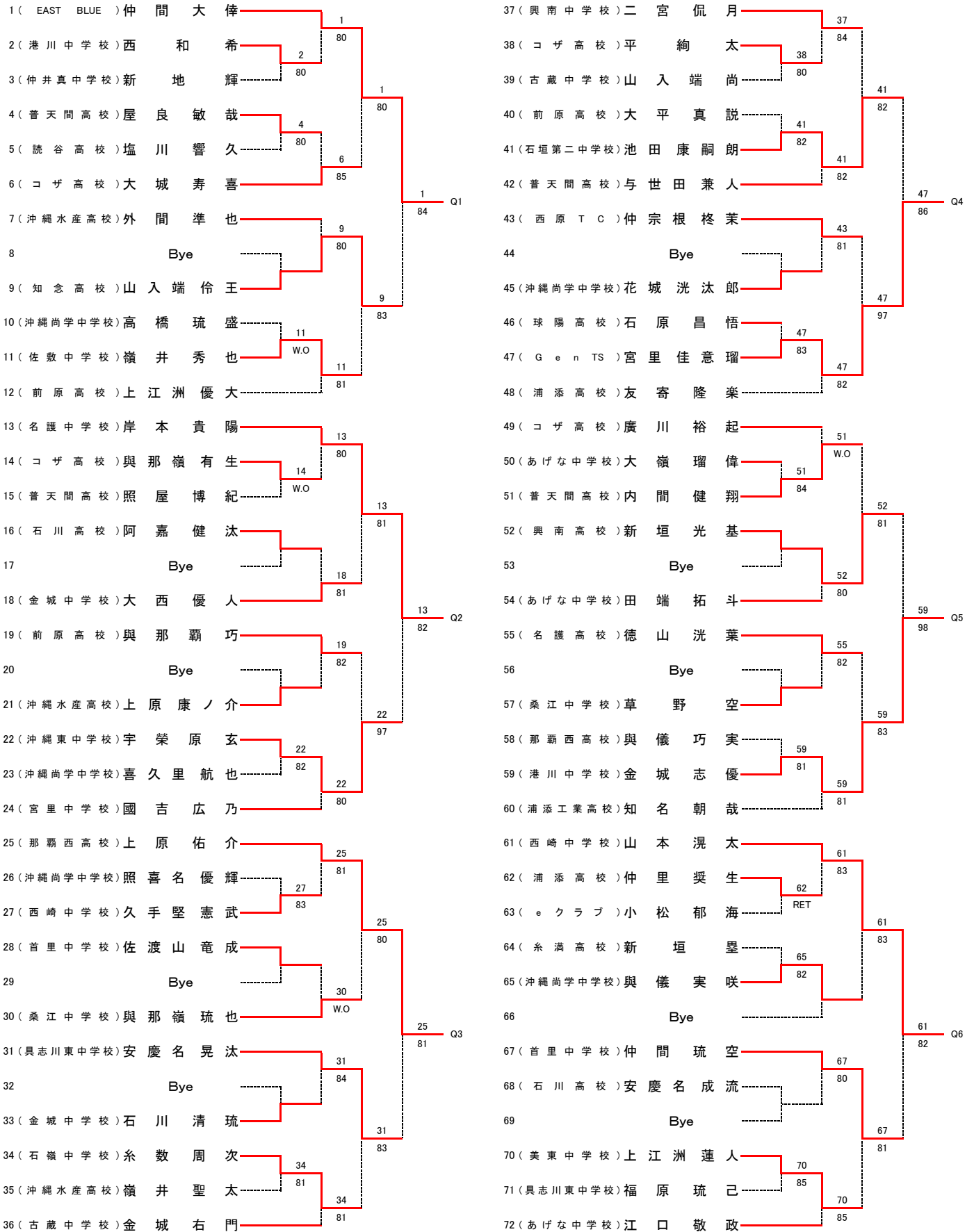

# 平成29年度 夏季 ジュニア テニス 大会

## 16才以下男子シングルス(予選) 1-2

平成29年7月27日(木) 県総合運動公園庭球場 受付8:30~8:50

73 (港川中学校) 西平尚希	73
74 (興南中学校) 仲村宇飛	74
75 (小祿高校) 西大成	80
76 (那覇西高校) 塚本大智	81
77	Bye
78 (嘉数中学校) 我如古寛太	78
79 (浦添中学校) 翁長大	81
80	Bye
81 (南風原中学校) 波平暁士	81
82 (桑江中学校) 仲里治都	83
83 (読谷高校) 仲村大吾	85
84 (コザ高校) 西仲野開斗	98(2)
85 (石嶺中学校) 宮平守史	87
86 (古蔵中学校) 新田将大	87
87 (浦添中学校) 新里章仁	83
88 (あげな中学校) 粟國豊光	RET
89	Bye
90 (石川高校) 宮里春樹	85
91 (浦添工業高校) 新城巧己	93
92	Bye
93 (小祿高校) 金城響貴	95
94 (仲井真中学校) 長嶺心亜	95
95 (沖縄東中学校) 与那覇翔也	83
96 (北中城高校) 宮城元気	80
97 (沖縄尚学中学校) 玉城周馬	97
98 (伊良波中学校) 淵辺桂匡	99
99 (コザ高校) 富山太貴	82
100 (北中城高校) 安里公佑	100
101	Bye
102 (興南中学校) 眞栄里和嵯	86
103 (南風原高校) 大城秀平	103
104	Bye
105 (興南中学校) 武村盛良	107
106 (古蔵中学校) 新里康樹	107
107 (美里中学校) 上間晴斗	83
108 (普天間高校) 宮里琉汰	83

109 (南風原中学校) 伊佐真輝	109
110 (コザ高校) 徳田健汰	110
111 (佐敷中学校) 屋比久匠	82
112 (港川中学校) 馬場淳平	81
113	Bye
114 (北谷高校) 宮平学丸	82
115 (桑江中学校) 砂川康樹	115
116	Bye
117 (興南中学校) 島袋順市	119
118 (小祿高校) 佐久本弘太郎	119
119 (北中城高校) 宮里優太郎	81
120 (那覇西高校) 山田みつき	82
121 (首里高校) 多嘉良晴	122
122 (西崎中学校) 島袋駿	122
123 (美里中学校) 山城圭一朗	84
124 (石川高校) 崎原賢吾	86
125	Bye
126 (具志川東中学校) 横田和虎	80
127 (古蔵中学校) 仲井真一磨	129
128	Bye
129 (Gen TS) 宮國英俊	129
130 (あげな中学校) 湧川凱斗	130
131 (知念高校) 安里喬介	83
132 (那覇西高校) 大城帆史	82
133 (沖縄尚学中学校) 上里慈和	133
134 (伊良波中学校) 松本真凜	135
135 (知念高校) 我那覇龍介	W.O
136 (桑江中学校) 與那嶺竜勢	137
137 (西崎中学校) 玉城亮平	82
138	Bye
139 (美里中学校) 仲田朋矢	140
140 (コザ高校) 平田幸太郎	81
141	Bye
142 (南風原中学校) 嶋畑ハレルヤ	142
143 (豊見城南高校) 山里琉夏	86
144 (西原高校) 大城誉己	80



# 平成29年度 夏季ジュニアテニス大会

## 16才以下男子シングルス(予選) 2-1

平成29年7月27日(木) 県総合運動公園庭球場 受付11:00~11:30

145 (ハートフルビット)大村 蒼太	145
146 (美里中学校)上間 朝日	146
147 (沖縄東中学校)島袋 寛士	83
148 (普天間高校)下地 義野	82
149	Bye
150 (潮平中学校)金城 俊輔	85
151 (C T T)與那覇 篤希	153
152	Bye
153 (コザ高校)米須 晴斗	80
154 (小禄中学校)渡邊 匡	155
155 (北谷高校)前川 大河	81
156 (沖縄尚学中学校)金城 琉太郎	98(4)
157 (金城中学校)大盛 蒼生	159
158 (古蔵中学校)渡嘉敷 達喜	84
159 (宜野湾高校)安慶名 俊平	159
160 (神森中学校)呉屋 洋輔	85
161	Bye
162 (コザ高校)田端 歩未人	162
163 (糸満高校)里崎 匠	84
164	Bye
165 (前原高校)糸数 隆我	163
166 (美里中学校)森 健士郎	82
167 (浦添商業高校)玉城 響	166
168 (首里中学校)野崎 真平	80
169 (南星中学校)翁長 諒磨	97
170 (Gen TS)荒川 拓来	170
171 (伊良波中学校)島袋 愛都	81
172 (コザ高校)大竹 柁也	170
173	Bye
174 (普天間高校)上地 圭太	80
175 (具志川東中学校)知念 大樹	W.O
176	Bye
177 (北谷高校)渡口 歩	174
178 (与那原中学校)島袋 順大	179
179 (与勝中学校)安慶名 駿太	85
180 (知念高校)島袋 寛大	179

181 (港川中学校)金城 輝	181
182 (那覇西高校)儀保 歩夢	82
183 (北中城高校)福本 哲太	182
184 (コザ高校)太田 勇一朗	81
185	Bye
186 (豊見城南高校)平良 紳	186
187 (沖縄水産高校)仲程 伊吹	83
188	Bye
189 (具志川東中学校)與那嶺 壮馬	187
190 (前原高校)普天間 紫音	85
191 (沖縄東中学校)上間 悠生	191
192 (美里中学校)新地 優磨	81
193 (西原中学校)與儀 倫太郎	191
194 (コザ高校)仲与 志翔斗	84
195 (小禄高校)新名 海勇	194
196 (琉大附属中学校)玉城 将賢	82
197	Bye
198 (美里中学校)町田 尋	196
199 (興南中学校)下地 良尽	81
200	Bye
201 (石川高校)比嘉 佑弥	199
202 (Scratch Jr)水谷 孝太郎	202
203 (沖縄水産高校)大城 駿	80
204 (普天間高校)高良 瑠樹	202
205 (潮平中学校)崎濱 秀歩	81
206 (コザ高校)伊計 拓飛	205
207 (陽明高校)牛久 大翔	84
208 (石嶺中学校)末吉 紘涼	206
209	Bye
210 (首里中学校)宮城 葵一	80
211 (具志川東中学校)高江洲 龍紀	210
212	Bye
213 (佐敷中学校)吉本 早馬	W.O
214 (普天間高校)宮城 天志	213
215 (北中城高校)仲宗根 諒	82
216 (浦添工業高校)伊藤 玲王	214

# 平成29年度 夏季ジュニアテニス大会

## 16才以下男子シングルス(予選) 2-2

平成29年7月27日(木) 県総合運動公園庭球場 受付11:00~11:30

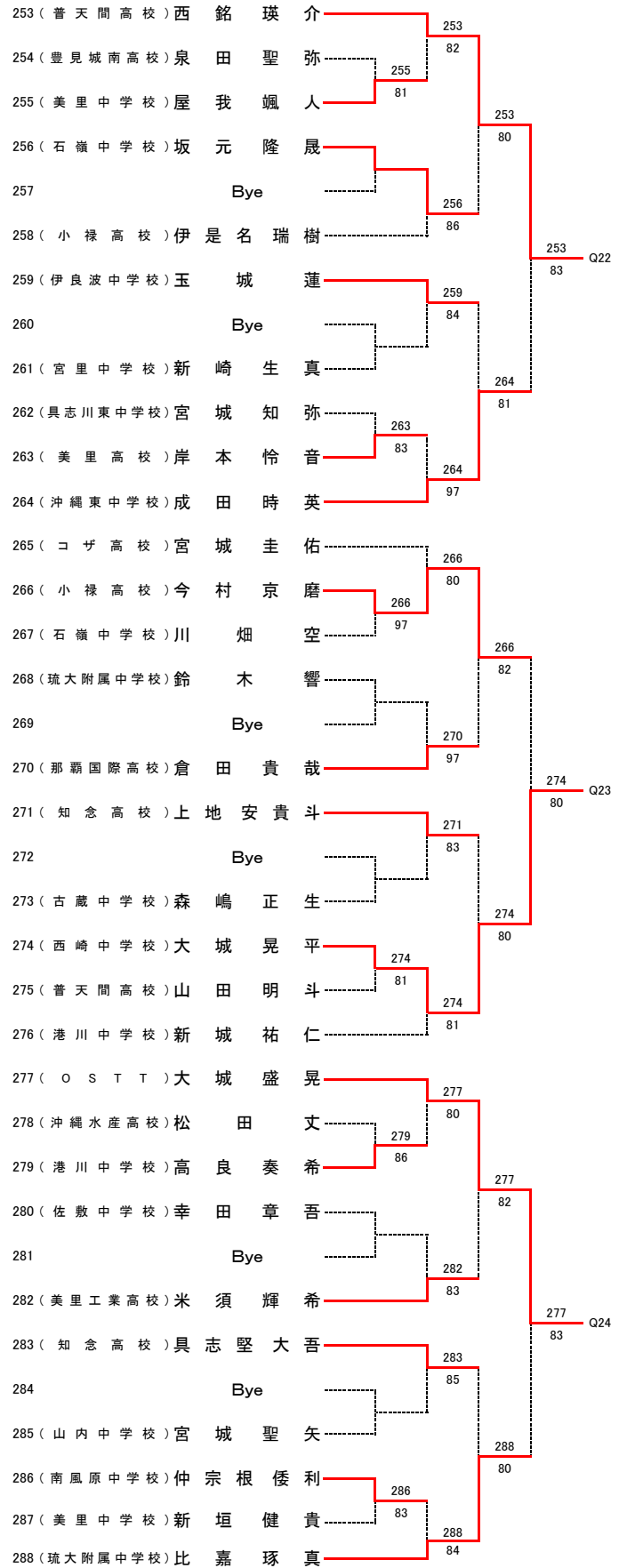
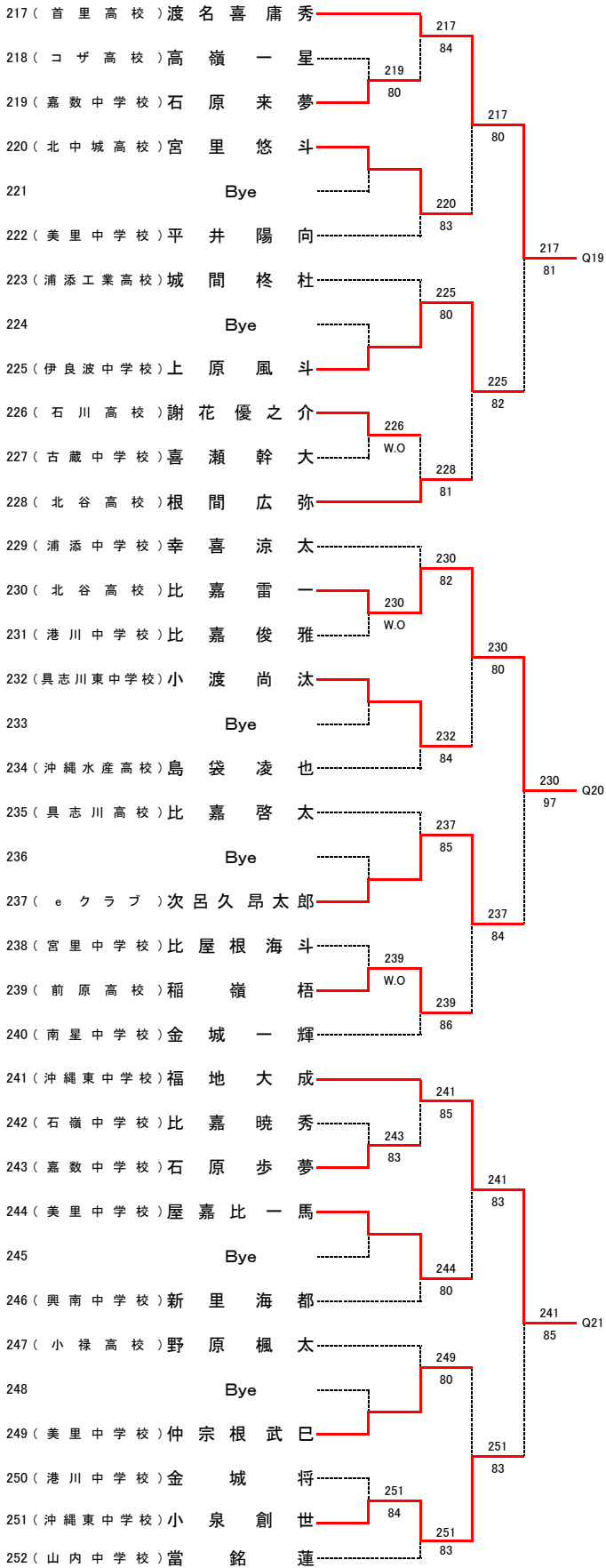

# 平成29年度 夏季ジュニアテニス大会

## 16才以下男子シングルス-本戦

平成29年7月29日(土)漫湖市民庭球場 受付 8:30~8:50

シード

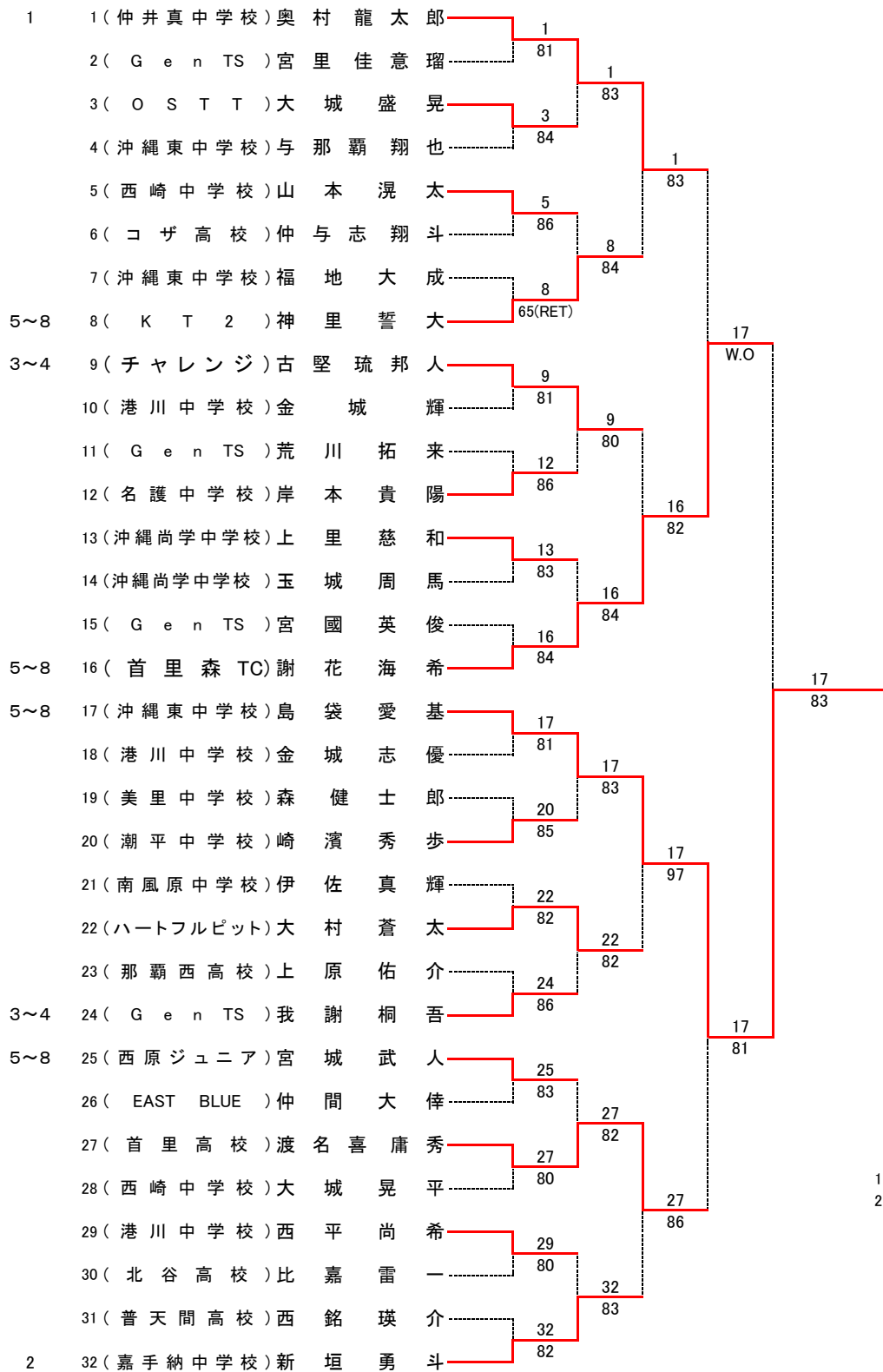

### 本戦ストレートイン及びシード

- 1 (仲井真中学校)奥村 龍太郎
- 2 (嘉手納中学校)新垣 勇斗
- 3~4抽選
- (チャレンジ)古堅 琉邦人
- ( G e n TS )我謝 桐吾
- 5~8抽選
- ( K T 2 )神里 誓大
- (首里森 TC)謝花 海希
- (沖縄東中学校)島袋 愛基
- (西原ジュニア)宮城 武人

- 1 (仲井真中学校)奥村龍太郎  
2 (嘉手納中学校)新垣勇斗  
3~4抽選 (チャレンジ)古堅琉邦人  
(G e n TS)我謝桐吾  
5~8抽選 (K T 2)神里誓大  
(首里森TC)謝花海希  
(沖繩東中学校)島袋愛基  
(西原ジュニア)宮城武人  
Q1 (EAST BLUE)仲間大倅  
Q2 (名護中学校)岸本貴陽  
Q3 (那覇西高校)上原佑介  
Q4 (G e n TS)宮里佳意瑠  
Q5 (港川中学校)金城志優  
Q6 (西崎中学校)山本滉太  
Q7 (港川中学校)西平尚希  
Q8 (沖繩東中学校)与那覇翔也  
Q9 (沖繩尚学中学校)玉城周馬  
Q10 (南風原中学校)伊佐真輝  
Q11 (G e n TS)宮國英俊  
Q12 (沖繩尚学中学校)上里慈和  
Q13 (ハートフルピット)大村蒼太  
Q14 (美里中学校)森健士郎  
Q15 (G e n TS)荒川拓来  
Q16 (港川中学校)金城輝  
Q17 (コザ高校)仲与志翔斗  
Q18 (潮平中学校)崎濱秀歩  
Q19 (首里高校)渡名喜庸秀  
Q20 (北谷高校)比嘉雷一  
Q21 (沖繩東中学校)福地大成  
Q22 (普天間高校)西銘瑛介  
Q23 (西崎中学校)大城晃平  
Q24 (O S T T)大城盛晃

# 平成29年度夏季ジュニアテニス大会

## 18才以下男子シングルス 予選1-1

平成29年7月31日(月) 県総合運動公園庭球場 受付 8:30 ~ 8:50

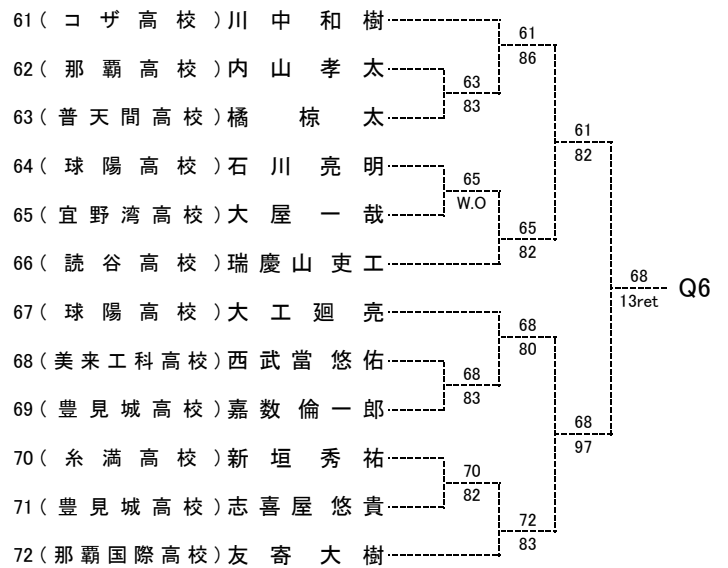
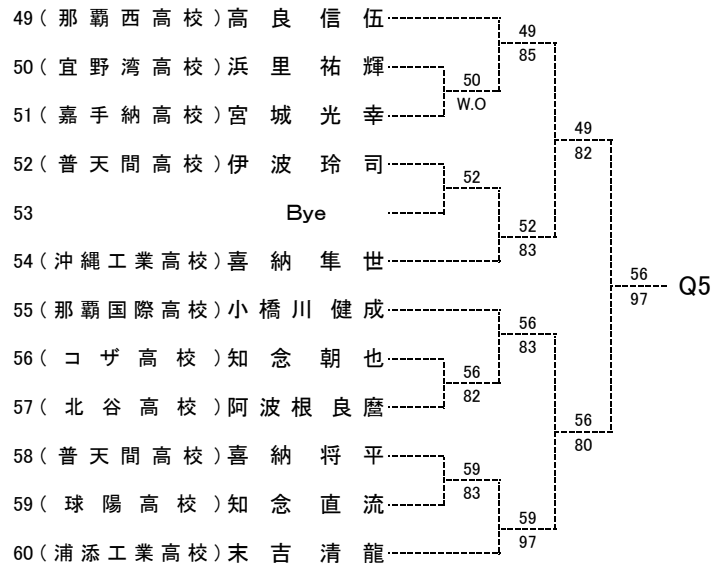
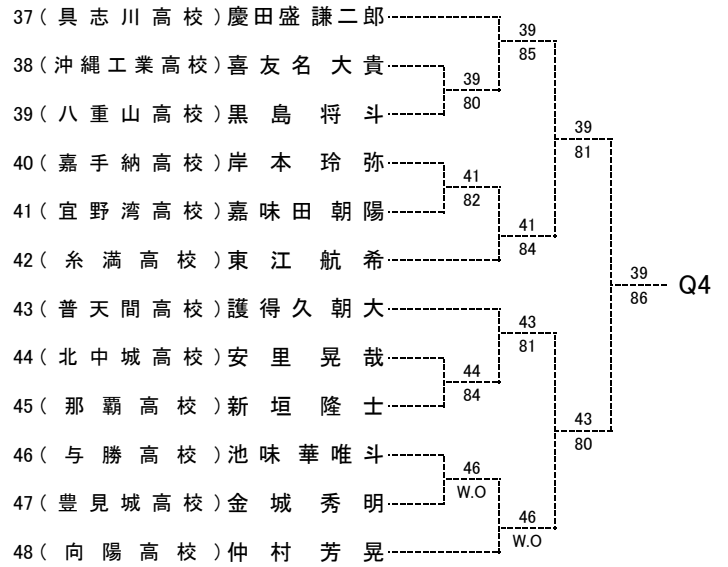
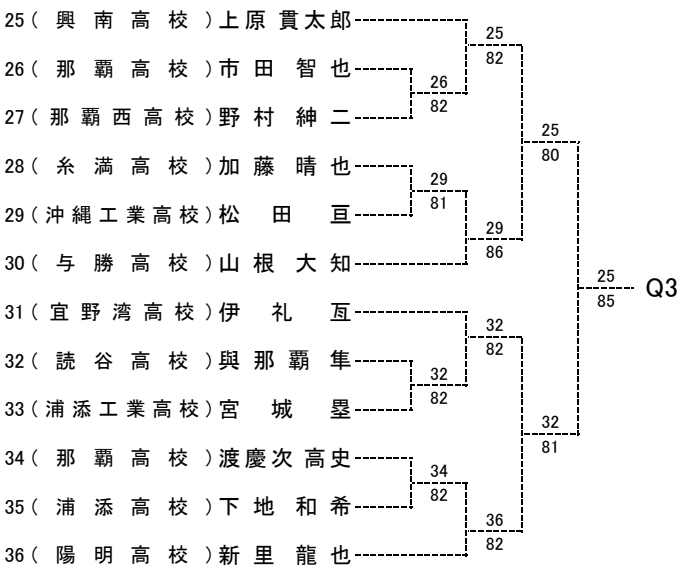
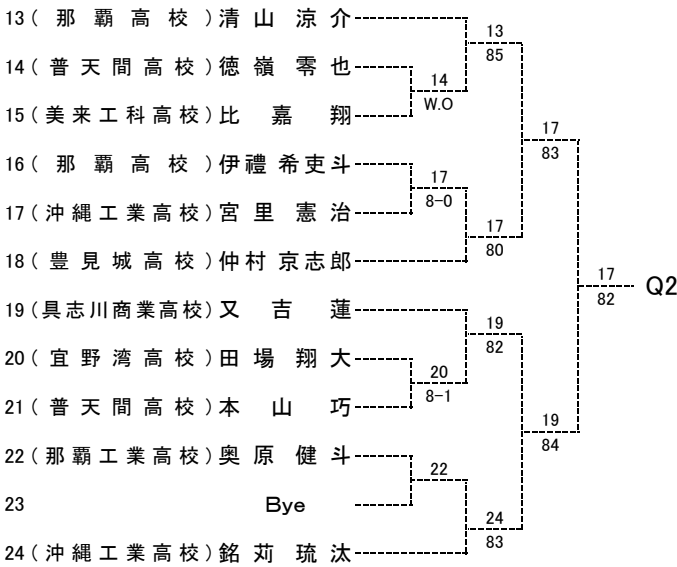
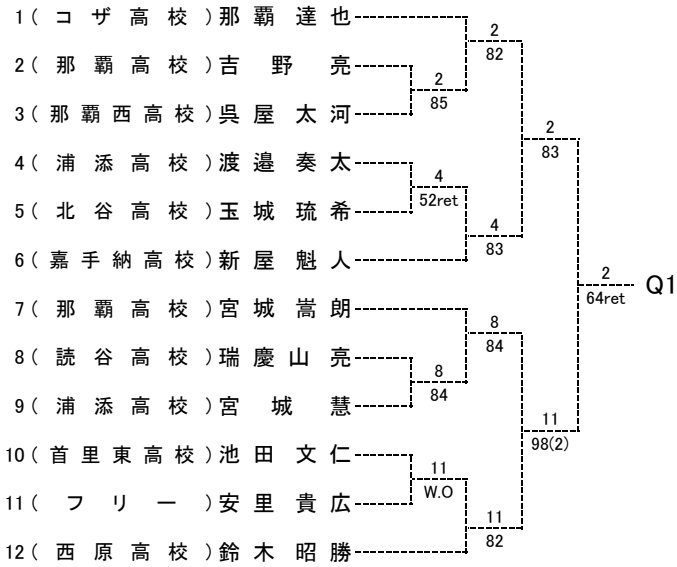

# 平成29年度夏季ジュニアテニス大会

## 18才以下男子シングルス 予選1-2

平成29年7月31日(月) 県総合運動公園庭球場 受付 8:30 ~ 8:50

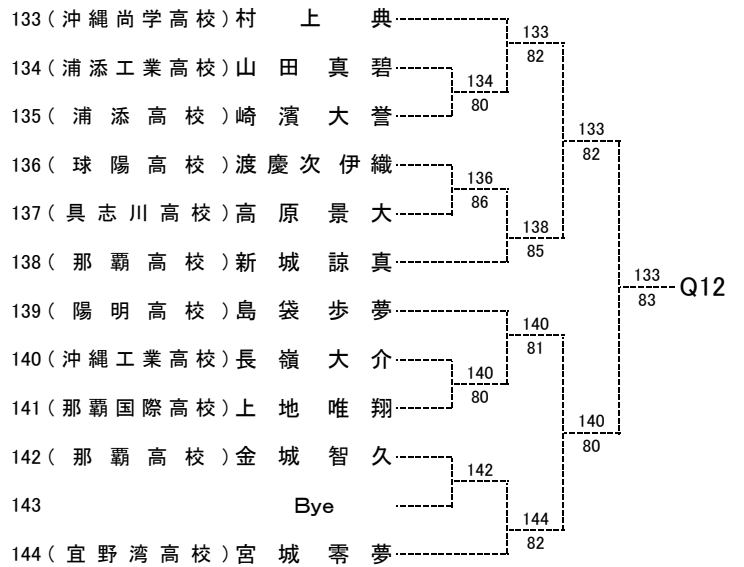
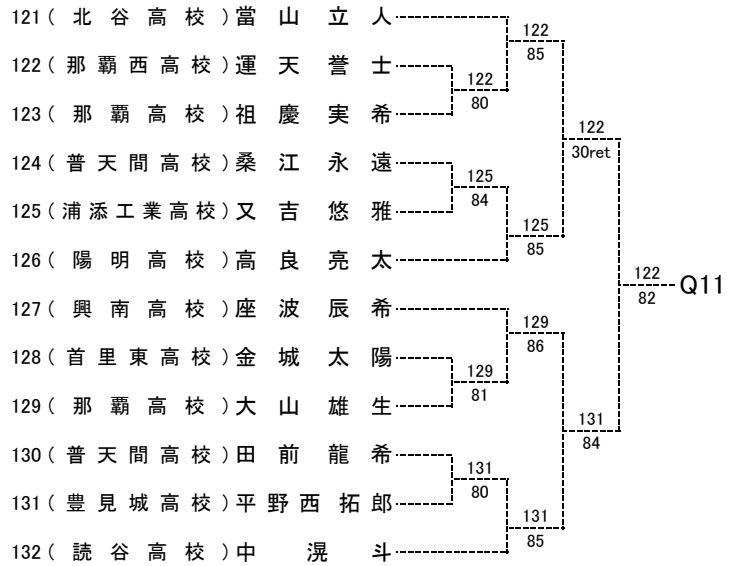
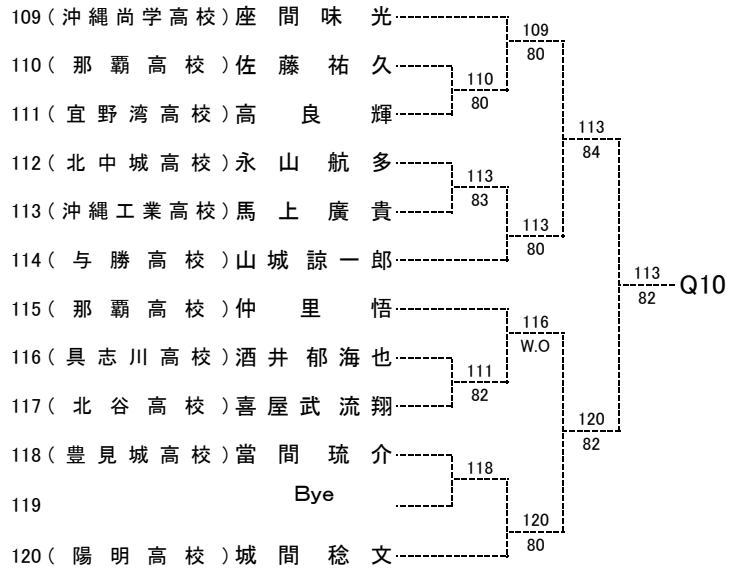
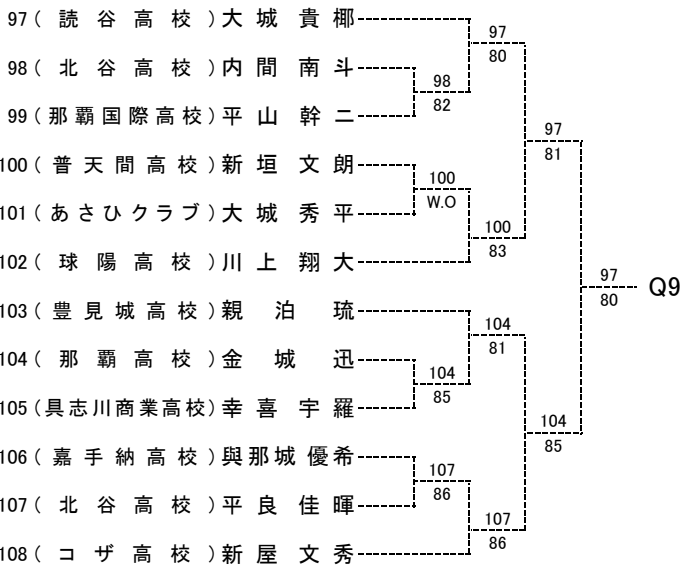
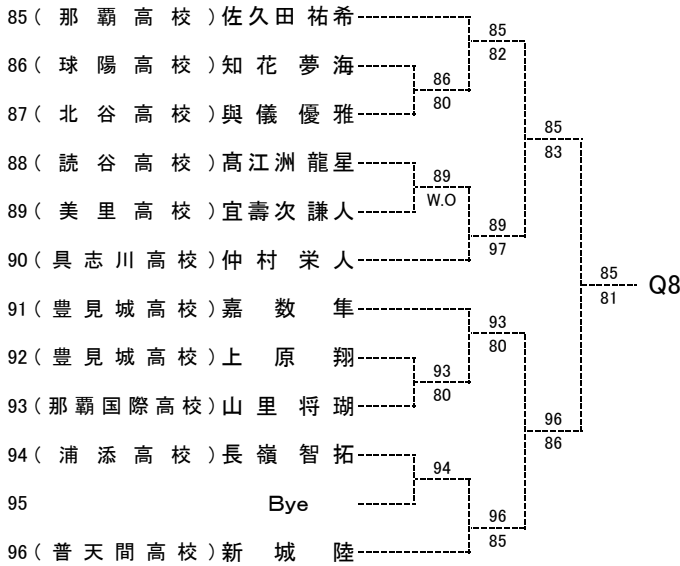
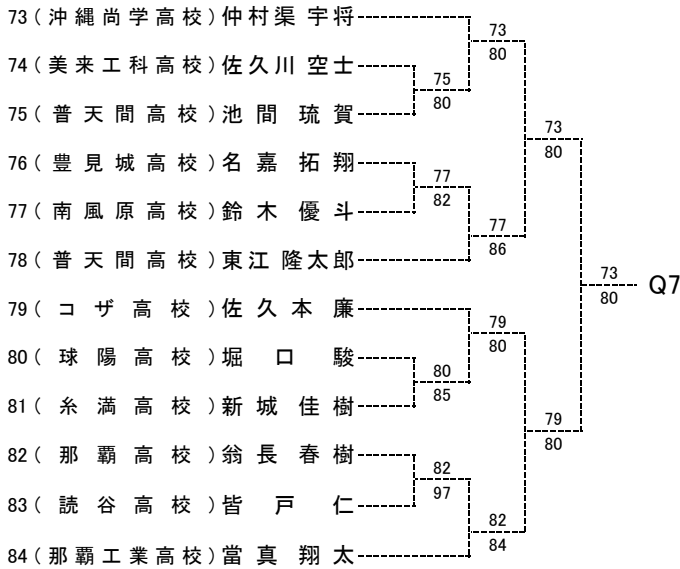

# 平成29年度夏季ジュニアテニス大会

## 18才以下男子シングルス 予選2-1

平成29年7月31日(月) 奥武山公園庭球場 受付 8:30 ~ 8:50

141 (北谷高校) 川村 碧	141	Q13
142 (南部農林高校) 金城 栄輝	142	
143 (豊見城高校) 仲松 優斗	80	
144 (陽明高校) 長濱 優太	149	
145 (那覇国際高校) 照屋 佑	80	
146 (那覇高校) 屋嘉比 朝温	146	
147 (那覇西高校) 富名腰 直希	149	
148 (沖縄工業高校) 石原 慎太郎	149	
149 (具志川商業高校) 宮里 仁綺	83	
150 (那覇高校) 吉田 安紀人	151	
151 (読谷高校) 喜久本 涼	84	
152 (糸満高校) 新垣 翔琉	152	
	84	
	146	
	86	
	83	

177 (首里東高校) 崎原 光	177	Q16
178 (知念高校) 兼島 歩夢	179	
179 (球陽高校) 座喜味 凌央	83	
180 (陽明高校) 我如古 陸斗	181	
181 (宜野湾高校) 大城 寧	82	
182 (与勝高校) 高屋 雄真	182	
183 (普天間高校) 嘉手苺 吉希	185	
184 (豊見城高校) 古波津 昂哉	185	
185 (嘉手納高校) 仲真 瑞貴	W.O	
186 (普天間高校) 町田 怜	186	
187 (知念高校) 知念 龍汰郎	81	
188 (具志川高校) 坂元 武大	188	
	82	
	182	
	97	
	182	

153 (沖縄尚学高校) 宮本 峻	153	Q14
154 (球陽高校) 小橋川 凜	154	
155 (豊見城高校) 久場 申太郎	W.O	
156 (コザ高校) 平田 幸大	157	
157 (那覇高校) 高里 良将	86	
158 (沖縄工業高校) 桃原 玲雄	158	
159 (宜野湾高校) 傳道 忠義	161	
160 (糸満高校) 玉城 寿輝也	161	
161 (球陽高校) 坂田 夏海	84	
162 (沖縄工業高校) 島袋 翔也	163	
163 (陽明高校) 後小橋川 優	80	
164 (読谷高校) 金城 佳吾	163	
	86	
	153	
	85	
	83	

189 (那覇高校) 日置 宏	189	Q17
190 (首里東高校) 佐藤 駿	190	
191 (那覇工業高校) 幸喜 健二	84	
192 (北谷高校) 仲宗根 光	192	
193 (美里高校) 亀谷 長斗	81	
194 (那覇国際高校) 幸地 洸樺	192	
195 (那覇高校) 漢那 宗一郎	195	
196 (豊見城高校) 美里 太陽	197	
197 (浦添工業高校) 仲西 涼	W.O	
198 (球陽高校) 岩橋 駿	N.S	
199	Bye	
200 (嘉手納高校) 儀間 壮大	200	
	W.O	
	189	
	80	
	189	

165 (北谷高校) 與那覇 岳斗	165	Q15
166 (那覇国際高校) 仲宗根 志温	167	
167 (具志川商業高校) 具志堅 海弓	83	
168 (球陽高校) 島尻 登夢	169	
169 (陽明高校) 要 優貴	81	
170 (与勝高校) 與古田 来斗	169	
171 (沖縄工業高校) 大城 琢	171	
172 (球陽高校) 伊波 良規	172	
173 (北中城高校) 玉城 佑亮	83	
174 (読谷高校) 本村 郁人	174	
175 (北谷高校) 比嘉 玲央	85	
176 (美来工科高校) 池宮 流栄	174	
	83	
	174	
	83	
	82	

201 (興南高校) 城間 有希	203	Q18
202 (美来工科高校) 島袋 涼太郎	203	
203 (宜野湾高校) 東 生流	80	
204 (具志川商業高校) 宮城 忠成	204	
205 (沖縄工業高校) 次呂 久史恭	83	
206 (那覇工業高校) 呉屋 希緒	204	
207 (球陽高校) 金城 歩	208	
208 (知念高校) 我謝 孝多	208	
209 (糸満高校) 宮城 晴乙	85	
210 (テニスラウンジ) 坂田 琉平	211	
211 (那覇西高校) 瀬長 洋輔	W.O	
212 (球陽高校) 平良 倫太郎	212	
	81	
	203	
	81	
	212	

# 平成29年度夏季ジュニアテニス大会

## 18才以下男子シングルス 予選2-2

平成29年7月31日(月) 奥武山公園庭球場 受付 8:30 ~ 8:50

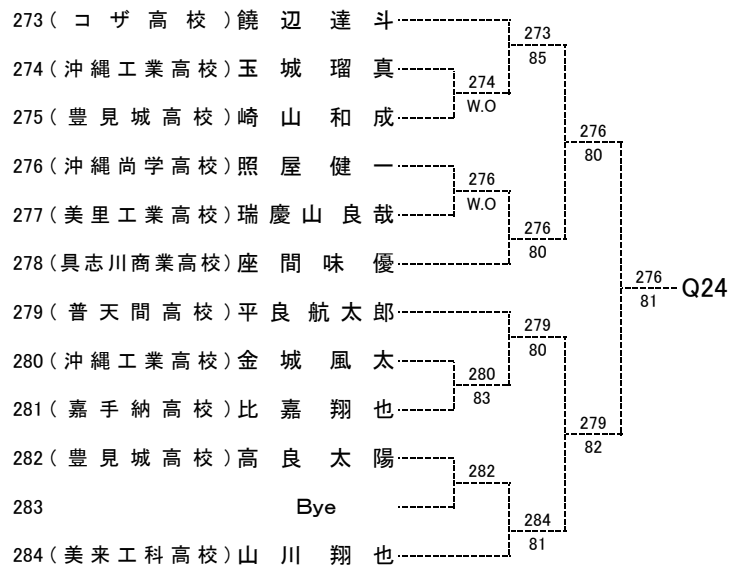
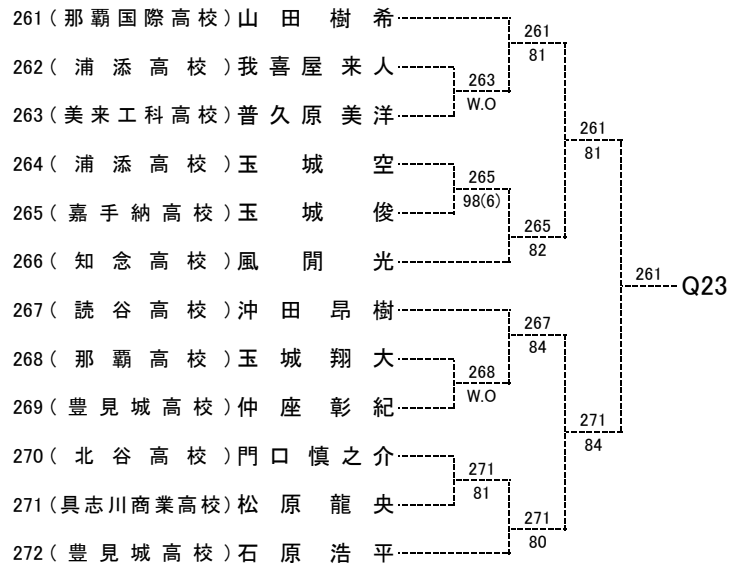
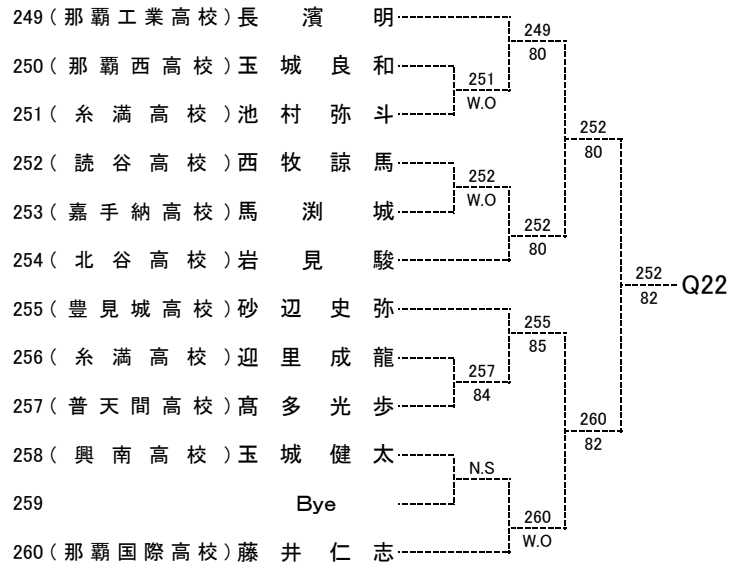
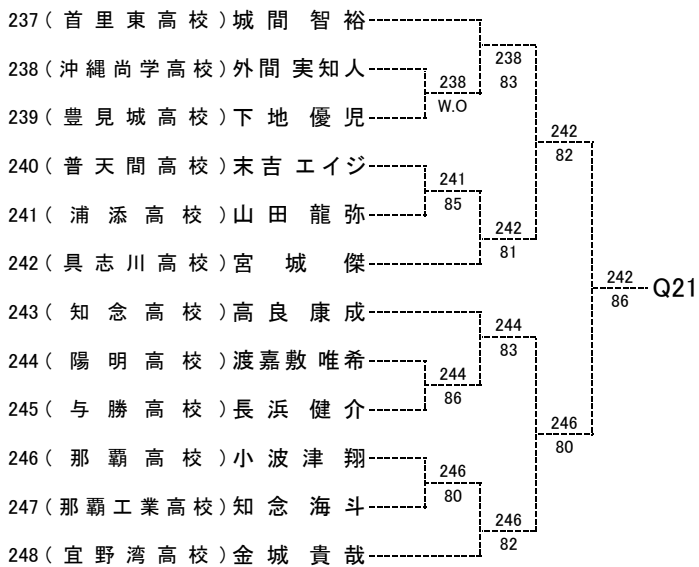
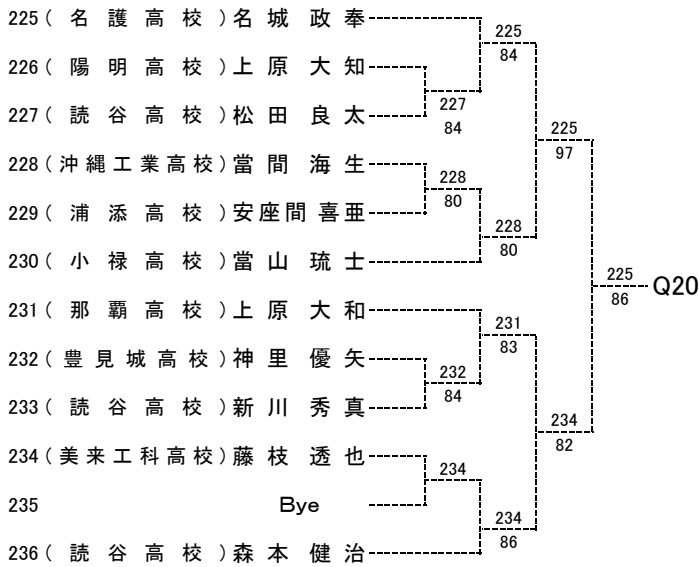
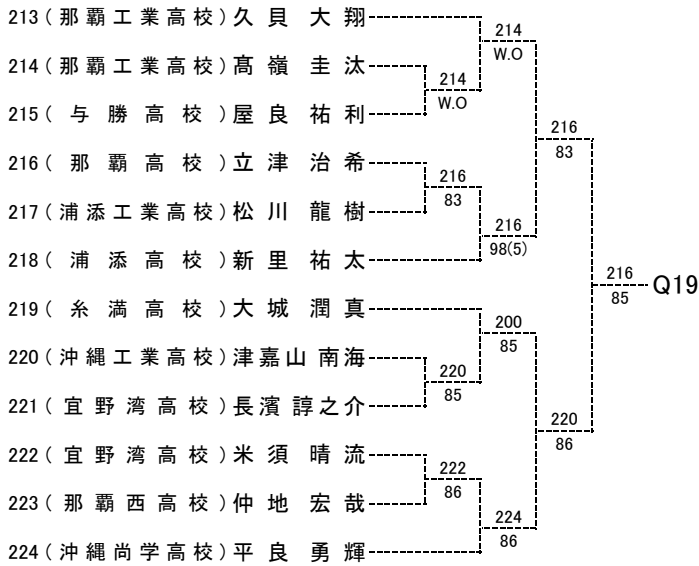



# 平成29年度 夏季ジュニアテニス大会

## 18才以下男子シングルス-本戦

平成29年8月2日(水) 奥武山公園庭球場 受付 9:30~10:00

シード

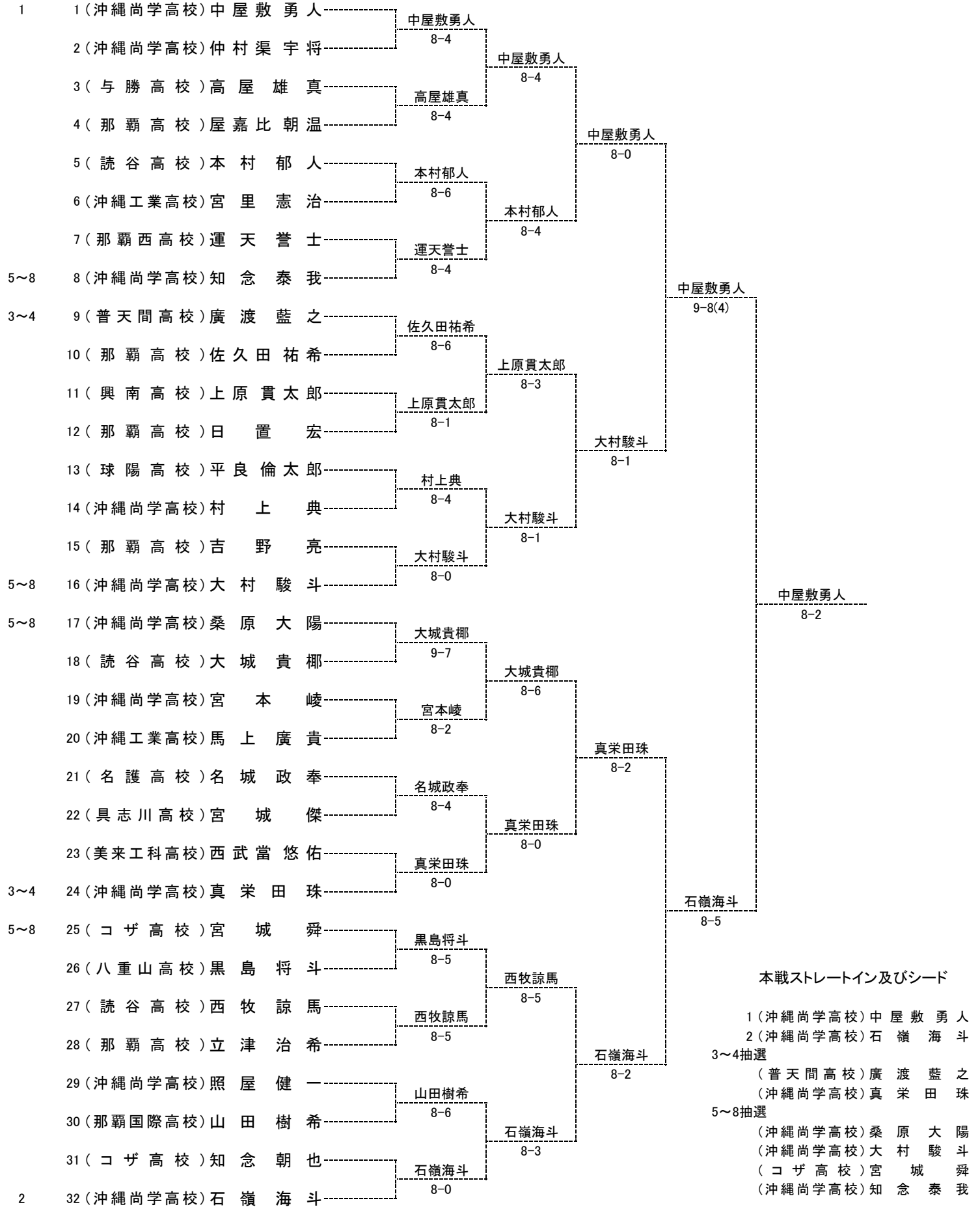

### 本戦ストレートイン及びシード

- 1 (沖縄尚学高校) 中屋 敷 勇 人
- 2 (沖縄尚学高校) 石 嶺 海 斗
- 3~4抽選  
(普天間高校) 廣 渡 藍 之  
(沖縄尚学高校) 真 栄 田 珠
- 5~8抽選  
(沖縄尚学高校) 桑 原 大 陽  
(沖縄尚学高校) 大 村 駿 斗  
(コザ高校) 宮 城 舜  
(沖縄尚学高校) 知 念 泰 我

- 1 (沖繩尚学高校) 中屋 敷 勇 人
- 2 (沖繩尚学高校) 石 嶺 海 斗
- 3~4抽選 (普天間高校) 廣 渡 藍 之  
(沖繩尚学高校) 真 栄 田 珠
- 5~8抽選 (沖繩尚学高校) 桑 原 大 陽  
(沖繩尚学高校) 大 村 駿 斗  
(コザ高校) 宮 城 舜  
(沖繩尚学高校) 知 念 泰 我
- Q1 (那覇高校) 吉 野 亮
- Q2 (沖繩工業高校) 宮 里 憲 治
- Q3 (興南高校) 上 原 貫 太 郎
- Q4 (八重山高校) 黒 島 将 斗
- Q5 (コザ高校) 知 念 朝 也
- Q6 (美来工科高校) 西 武 當 悠 佑
- Q7 (沖繩尚学高校) 仲 村 渠 宇 将
- Q8 (那覇高校) 佐 久 田 祐 希
- Q9 (読谷高校) 大 城 貴 椰
- Q10 (沖繩工業高校) 馬 上 廣 貴
- Q11 (那覇西高校) 運 天 誉 士
- Q12 (沖繩尚学高校) 村 上 典
- Q13 (那覇高校) 屋 嘉 比 朝 温
- Q14 (沖繩尚学高校) 宮 本 峻
- Q15 (読谷高校) 本 村 郁 人
- Q16 (与勝高校) 高 屋 雄 真
- Q17 (那覇高校) 日 置 宏
- Q18 (球陽高校) 平 良 倫 太 郎
- Q19 (那覇高校) 立 津 治 希
- Q20 (名護高校) 名 城 政 奉
- Q21 (具志川高校) 宮 城 傑
- Q22 (読谷高校) 西 牧 諒 馬
- Q23 (那覇国際高校) 山 田 樹 希
- Q24 (沖繩尚学高校) 照 屋 健 一

平成29年度夏季ジュニアテニス大会

U12BD

Tennis Tournament Planner - jta.tournamentsoftware.com

	選手登録番号	所属団体	Round 1	Quarterfinals	Semifinals	Final	勝者
1	008663 010593	翔南小学校 STKテニス	大城 琉翔 [1] 高江洲 義朗	大城 琉翔 [1] 高江洲 義朗			
2			Bye 1		大城 琉翔 [1] 高江洲 義朗		
3	013455 013192	浦添中学校 浦添中学校	与那原 広弥 荷川取 賢心	上門 丈嘉伸 吉武 海空	8-3		
4	009558 012443	小禄南小学校 Scratch Jr	上門 丈嘉伸 吉武 海空	8-3		大城 琉翔 [1] 高江洲 義朗	
5	008664 010945	翔南小学校 GenTS	大城 優心 [3] 小浜 守太郎	大城 優心 [3] 小浜 守太郎		8-0	
6			Bye 3		大城 優心 [3] 小浜 守太郎		
7	011186 011714	中原小学校 中原小学校	森根 秀人 藤井 拓人	森根 秀人 藤井 拓人	8-2		
8	012976 012975	クニナカTS クニナカTS	大濱 優人 糸洲 朝桜	8-1			大城 琉翔 [1] 高江洲 義朗
9	009548 010365	美東小学校 Scratch Jr	喜久川 楓 比嘉 輝	喜久川 楓 比嘉 輝			8-5
10	011019 011596	勝連小学校 宮里小学校	山城 幸也 花城 貴哉	8-0	喜久川 楓 比嘉 輝		
11	010240 010384	田場小学校 宮里小学校	前川 晴輝 立津 洸陽	日渡 翔己 盛島 響希	8-1		
12	009793 011212	TCμ TCμ	日渡 翔己 盛島 響希	8-6		喜久川 楓 比嘉 輝	
13	009469 006866	TCμ TCμ	瀧口 悠 盛島 光瑠	澤岷 匠也 立津 陽向		8-3	
14	009344 010383	中原小学校 宮里小学校	澤岷 匠也 立津 陽向	8-4	澤岷 匠也 立津 陽向		
15			Bye 2	漢那 亮貴 [2] 福地 佑貴	8-6		
16	008662 007475	西原ジュニア ロイヤルTE	漢那 亮貴 [2] 福地 佑貴	福地 佑貴			

平成29年度夏季ジュニアテニス大会

U14BD

Tennis Tournament Planner - jta.tournamentsoftware.com

	選手登録番号	所属団体	Round 1	Round 2	Round 3	Round 4	Quarterfinals	Semifinals	Final	勝者
1	007764 005493	チャレンジ チャレンジ	呉屋 凱斗 [1] 玉城 勇稀	呉屋 凱斗 [1] 玉城 勇稀						
2			Bye 1		呉屋 凱斗 [1] 玉城 勇稀					
3	012519 012686	高江洲中学校 高江洲中学校	天願 和瀬 新里 駿介	天願 和瀬 新里 駿介	8-1					
4			Bye 64			呉屋 凱斗 [1] 玉城 勇稀				
5			Bye 33	上原 拓也 屋富祖 大騎		8-0				
6	013353 013352	鏡原中学校 鏡原中学校	上原 拓也 屋富祖 大騎		呉屋 香太郎 嘉味田 尚也					
7			Bye 31	呉屋 香太郎 嘉味田 尚也	8-5					
8	012770 012156	真志喜中学校 真志喜中学校	呉屋 香太郎 嘉味田 尚也				呉屋 凱斗 [1] 玉城 勇稀			
9	012131 012132	具志川東中学校 具志川東中学校	兼城 一葉 天願 翔太	兼城 一葉 天願 翔太			8-0			
10			Bye 17		兼城 一葉 天願 翔太					
11	013491 013493	西原中学校 西原中学校	久貝 晃矢 小波津 大翔	久貝 晃矢 小波津 大翔	8-5					
12			Bye 48			上原 大聖 新垣 峻				
13			Bye 49	上原 大聖 新垣 峻		8-1				
14	012514 012559	嘉数中学校 嘉数中学校	上原 大聖 新垣 峻		上原 大聖 新垣 峻					
15			Bye 15	仲本 健太郎 [9/16]	8-4					
16	010279 012108	あげな中学校 与勝中学校	仲本 健太郎 [9/16] 山城 慎斗	山城 慎斗						呉屋 凱斗 [1] 玉城 勇稀
17	006923 005227	Rise TC 沖繩尚学中学校	仲本 欣平 [9/16] 浦崎 政成	仲本 欣平 [9/16] 浦崎 政成			8-2			
18			Bye 9		仲本 欣平 [9/16] 浦崎 政成					
19	013422 013504	山内中学校 山内中学校	上村 音弥 稲嶺 光洋	上村 音弥 稲嶺 光洋	8-4					
20			Bye 56			宮城 碧 金城 尚史				
21			Bye 41	宮城 碧 金城 尚史		8-2				
22	011425 010303	伊良波中学校 伊良波中学校	宮城 碧 金城 尚史		宮城 碧 金城 尚史					
23			Bye 23	仲松 隆巳 砂川 愛翔	8-3					
24	012563 012599	名護中学校 名護中学校	仲松 隆巳 砂川 愛翔				佐久間 叶和 [5/8] 宮城 洸弥			
25	013220 013206	宜野湾中学校 宜野湾中学校	我謝 大樹 知念 創琉	我謝 大樹 知念 創琉			8-1			
26			Bye 25		久保田 旭 照屋 朝太					
27	012840 005051	伊良波中学校 伊良波中学校	久保田 旭 照屋 朝太	久保田 旭 照屋 朝太	8-2					
28			Bye 40			佐久間 叶和 [5/8] 宮城 洸弥				
29			Bye 57	津波 流 ドミニク 神谷 優斗		8-0				
30	013446 013074	真志喜中学校 真志喜中学校	津波 流 ドミニク 神谷 優斗		佐久間 叶和 [5/8] 宮城 洸弥					
31			Bye 7	佐久間 叶和 [5/8] 宮城 洸弥	8-0					
32	003525 009492	首里森TC 西原ジュニア	佐久間 叶和 [5/8] 宮城 洸弥							呉屋 凱斗 [1] 玉城 勇稀
33	008983 003523	首里中ビンハブ ビン・ハブ	比嘉 景音 [3/4] 萩堂 公史郎	比嘉 景音 [3/4] 萩堂 公史郎						8-1
34			Bye 3		比嘉 景音 [3/4] 萩堂 公史郎					
35	012556 012550	真志喜中学校 真志喜中学校	鳥袋 晃輔 平良 優斗	鳥袋 晃輔 平良 優斗	8-1					
36			Bye 61			比嘉 景音 [3/4] 萩堂 公史郎				
37			Bye 36	友利 文彰 大城 希勢貴		8-2				
38	006252 013085	沖繩尚学中学校 沖繩尚学中学校	友利 文彰 大城 希勢貴		友利 文彰 大城 希勢貴					
39			Bye 29	鳥袋 光斗 長倉 洋希	8-2					
40	012547 012554	真志喜中学校 真志喜中学校	鳥袋 光斗 長倉 洋希				比嘉 景音 [3/4] 萩堂 公史郎			
41	012713 011996	港川中学校 港川中学校	並里 拓人 當間 重央	並里 拓人 當間 重央			8-6			
42			Bye 19		我謝 圭亮 新垣 翔大					
43	012030 011937	西原中学校 西原中学校	我謝 圭亮 新垣 翔大	我謝 圭亮 新垣 翔大	8-3					
44			Bye 45			上原 僚ノ介 [9/16] 城田 勝平				
45			Bye 52	兼次 陽大朗 島尻 怜王		8-3				
46	012546 012543	真志喜中学校 真志喜中学校	兼次 陽大朗 島尻 怜王		上原 僚ノ介 [9/16] 城田 勝平					
47			Bye 13	上原 僚ノ介 [9/16]	w.o.					
48	006006 002541	西崎中学校 南星中学校	上原 僚ノ介 [9/16] 城田 勝平	城田 勝平						比嘉 景音 [3/4] 萩堂 公史郎
49	009029 008459	クニナカTS 石垣中学校	栃木 海璃 [9/16] 真栄田 義仙	栃木 海璃 [9/16] 真栄田 義仙			8-3			
50			Bye 11		新里 夕輝 肥谷 るい					
51	013059 012774	沖繩尚学中学校 沖繩尚学中学校	新里 夕輝 肥谷 るい	新里 夕輝 肥谷 るい	8-4					
52			Bye 53			新里 夕輝 肥谷 るい				
53	012750 012529	首里中学校 首里中学校	東江 守哉 比嘉 健人	東江 守哉 比嘉 健人	8-2					
54	012198 009290	安岡中学校 安岡中学校	大盛 研翔 奥原 優	比嘉 健人	8-2					
55			Bye 21	山川 真和 幸地 陽那太	8-2					
56	009555 008958	石田中学校 石田中学校	山川 真和 幸地 陽那太				宮脇 俊介 [5/8] 與那嶺 大輝			
57	013207 013229	宜野湾中学校 宜野湾中学校	松本 大輝 知念 和紀	松本 大輝 知念 和紀			8-1			
58			Bye 27		仲宗根 健人 伊佐 梨央人					
59	012648 012651	西原中学校 西原中学校	仲宗根 健人 伊佐 梨央人	仲宗根 健人 伊佐 梨央人	8-3					
60			Bye 37			宮脇 俊介 [5/8]				

61			Bye 60	喜納 琉希 野原 琉也		與那嶺 大輝	8-0	
62	013077 013173	山内中学校 山内中学校			宮脇 俊介 [5/8] 與那嶺 大輝			
63			Bye 5		宮脇 俊介 [5/8] 與那嶺 大輝	8-3		
64	005410 010194	鏡原中学校 鏡原中学校			國吉 永将 [5/8] 大城 太志			與屋 凱斗 [1] 玉城 勇稀
65	006198 006955	首里森TC TTS Jr			國吉 永将 [5/8] 大城 太志			w.o.
66			Bye 6		國吉 永将 [5/8] 大城 太志			
67	012695 011945	琉大附属中学校 琉大附属中学校		坂本 聖弥 與那嶺 竜輝	坂本 聖弥 與那嶺 竜輝	8-1		
68			Bye 59		國吉 永将 [5/8] 大城 太志			
69			Bye 38	仲宗根 大和 折田 康弘		8-0		
70	012552 012562	真志喜中学校 真志喜中学校			ジェンキンス ジェイ 橋詰 康			
71			Bye 28		ジェンキンス ジェイ	w.o.		
72	010494 012166	石嶺中学校 石嶺中学校		ジェンキンス ジェイ 橋詰 康		國吉 永将 [5/8] 大城 太志		
73	013385 013460	高江洲中学校 高江洲中学校		上地 拓人 前川 龍牙	平良 享大 渡慶次 奈也	8-2		
74	012302 012300	桑江中学校 桑江中学校		平良 享大 渡慶次 奈也	8-3			
75	011353 011362	宮里中学校 宮里中学校		佐渡山 安一郎 松尾 怜哉	佐渡山 安一郎 松尾 怜哉	9-7		
76			Bye 43					佐渡山 安一郎 松尾 怜哉
77			Bye 54	佐藤 由人 長嶺 廉		8-5		
78	013096 013098	小祿中学校 小祿中学校			佐藤 由人 長嶺 廉			
79			Bye 12		宮里 叶多 [9/16] 赤嶺 翔	8-5		
80	012819 013083	伊良波中学校 伊良波中学校						國吉 永将 [5/8]
81	011947 009732	首里中学校 首里中学校		友利 凌太郎 [9/16] 山城 慶大	友利 凌太郎 [9/16] 山城 慶大			大城 太志
82			Bye 14					
83	013026 013070	高江洲中学校 高江洲中学校		仲宗根 愛 真壁 義龍	仲宗根 愛 真壁 義龍	8-4		
84			Bye 51		友利 凌太郎 [9/16] 山城 慶大			
85			Bye 46	瀨名波 征 玉那覇 智哉		8-5		
86	013403 012666	宜野湾中学校 宜野湾中学校			仲程 詠都 運天 朝大	8-1		
87			Bye 20	仲程 詠都 運天 朝大				
88	012611 012605	名護中学校 名護中学校						仲村 秀吾 [3/4] 鳥袋 敏也
89	011298 011953	首里中学校 首里中学校		オーフィールド 昇 宮城 林雅	オーフィールド 昇 宮城 林雅	8-0		
90			Bye 30					
91	013342 013306	与勝中学校 与勝中学校		中島 翼 名嘉 大知	中島 翼 名嘉 大知	8-5		
92			Bye 35		仲村 秀吾 [3/4] 鳥袋 敏也			
93			Bye 62	森根 和士 富銘 駿太		8-0		
94	012739 012693	伊良波中学校 伊良波中学校			仲村 秀吾 [3/4] 鳥袋 敏也			
95			Bye 4			8-0		
96	009456 005400	チャレンジ チャレンジ		仲村 秀吾 [3/4] 鳥袋 敏也				仲間 望 [2] 我謝 慎
97	008089 006871	TCμ TCμ		宮里 琉星 [5/8] 田口 慎太郎	宮里 琉星 [5/8] 田口 慎太郎			9-8(3)
98			Bye 8		宮里 琉星 [5/8] 田口 慎太郎			
99	012745(12743) 011604	山内中学校 GenTS		朝 亮斗 比嘉 優稀	朝 亮斗 比嘉 優稀	8-3		
100			Bye 58		宮里 琉星 [5/8] 田口 慎太郎			
101			Bye 39	古堅 玲旺 石川 翔一		8-5		
102	012551 012553	真志喜中学校 真志喜中学校			奥原 唯仁 桃原 星二			
103			Bye 26	奥原 唯仁 桃原 星二		w.o.		
104	009221 009180	石嶺中学校 石嶺中学校			大城 盛弥 [9/16] 金城 朝夢			
105	012398 012395	宜野湾中学校 宜野湾中学校		伊佐 虹来 國吉 駿之介	伊佐 虹来 國吉 駿之介	8-3		
106			Bye 24					
107	011929 012704	西原中学校 西原中学校		有田 翔 與那覇 匠	有田 翔 與那覇 匠	8-1		
108			Bye 42		大城 盛弥 [9/16] 金城 朝夢			
109			Bye 55	安谷屋 遼馬 瀾霸 拓磨		8-2		
110	012702 011902	琉大附属中学校 琉大附属中学校			大城 盛弥 [9/16] 金城 朝夢			
111			Bye 10			8-0		
112	005314 006971	OSTT ピン・ハブ		大城 盛弥 [9/16] 金城 朝夢				仲間 望 [2] 我謝 慎
113	012082 012208	真志喜中学校 真志喜中学校		吳屋 智輝 東 暖士	吳屋 智輝 東 暖士			
114			Bye 16					
115	013053 013428	小祿中学校 小祿中学校		上原 隆太郎 平良 俊人	上原 隆太郎 平良 俊人	8-5		
116			Bye 50					
117			Bye 47	大田 壮真 池松 充悟		8-3		
118	011899 011896	琉大附属中学校 琉大附属中学校			濱口 龍 照屋 慧桐	8-1		
119			Bye 18	濱口 龍 照屋 慧桐				
120	013289 013369	与勝中学校 与勝中学校						仲間 望 [2]
121	012272 013436	テニスラウンジ糸 満 伊良波中学校		仲村 仁志 當銘 克紀	仲村 仁志 當銘 克紀	8-0		我謝 慎

122			Bye 32		仲村 仁志 齋銘 克紀
123	009494 009508	南星中学校 南星中学校	赤嶺 耕陽 金城 大起	赤嶺 耕陽 金城 大起	9-7
124			Bye 34		仲間望 [2] 我謝慎 8-0
125			Bye 63	中川 響介 竹元 吏玖	
126	012622 013043	具志川東中学校 具志川東中学校	中川 響介 竹元 吏玖		仲間望 [2] 我謝慎
127			Bye 2	仲間望 [2] 我謝慎	8-0
128	004795 002713	ロイヤルTE GenTS	仲間望 [2] 我謝慎		

平成29年度夏季ジュニアテニス大会  
U16BD

Tennis Tournament Planner - jta.tournamentsoftware.com

	選手登録番号	所属団体	Round 1	Round 2	Round 3	Round 4	Quarterfinals	Semifinals	Final	勝者
1	003980 002717	ハートフルビット 沖縄東中学校	大村 蒼太 [1] 鳥袋 愛基	大村 蒼太 [1] 鳥袋 愛基						
2			Bye 1		大村 蒼太 [1] 鳥袋 愛基					
3	008784 000811	那覇西高校 那覇西高校	上原 佑介 儀保 歩夢	上原 佑介 儀保 歩夢	8-2					
4	006992 010953	興南中学校 興南中学校	武村 盛良 池間 心太郎	8-0		大村 蒼太 [1] 鳥袋 愛基				
5			Bye 33	宮城 聖矢 富銘 蓮		8-1				
6	012005 011670	山内中学校 山内中学校	宮城 聖矢 富銘 蓮							
7	012126 013304	美里中学校 美里中学校	屋我 颯人 新垣 健貴	屋我 颯人 新垣 健貴	8-1					
8	010602 012130	具志川東中学校 具志川東中学校	福原 瑠己 高江洲 龍紀	8-1					大村 蒼太 [1] 鳥袋 愛基	
9	012268 012269	伊良波中学校 伊良波中学校	岩崎 賢太郎 玉城 蓮	岩崎 賢太郎 玉城 蓮					8-2	
10			Bye 17		安慶名 俊平 宮城 天志					
11	010370 008543	宜野湾高校 普天間高校	安慶名 俊平 宮城 天志	安慶名 俊平 宮城 天志	8-0					
12			Bye 48							
13			Bye 49	仲宗根 優利 嶋畑 ハレルヤ						
14	012021 011059	南風原中学校 南風原中学校	仲宗根 優利 嶋畑 ハレルヤ							
15	011698 009954	コザ高校 コザ高校	平 純太 米須 晴斗	新垣 光基 渡名喜 庸秀	8-5					
16	008886 008885	興南高校 首里高校	新垣 光基 渡名喜 庸秀	8-0						大村 蒼太 [1] 鳥袋 愛基
17	009161 008141	コザ高校 普天間高校	仲与志 翔斗 西銘 瑛介	仲与志 翔斗 西銘 瑛介					8-2	
18			Bye 9		仲与志 翔斗 西銘 瑛介					
19	013311 013339	浦添高校 浦添高校	善明 龍盛 高山 詠伍	与世田 兼人 山田 明斗	8-2					
20	010513 010541	普天間高校 普天間高校	与世田 兼人 山田 明斗	8-3						
21	009902 009903	北谷高校 北中城高校	前川 大河 宮里 優太郎	前川 大河 宮里 優太郎	8-1					
22	013357 008810	糸満高校 糸満高校	新垣 壘 里崎 匠	8-5						
23			Bye 23	照屋 博紀 高良 瑠樹						
24	009191 009235	普天間高校 普天間高校	照屋 博紀 高良 瑠樹							仲底 秀 [5/8] 佐久本 曜
25	013299 013301	知念高校 知念高校	具志堅 大吾 山入端 伶王	具志堅 大吾 山入端 伶王	8-0					
26	008788 013499	沖縄水産高校 沖縄水産高校	仲程 伊吹 外間 準也	8-0						
27	009896 009907	コザ高校 コザ高校	徳田 健汰 高嶺 一星	徳田 健汰 高嶺 一星	8-2					
28			Bye 40							仲底 秀 [5/8] 佐久本 曜
29	012804 012844	港川中学校 港川中学校	比嘉 俊雅 馬場 淳平	幸喜 涼太 新里 章仁	8-0					
30	011178 011435	浦添中学校 浦添中学校	幸喜 涼太 新里 章仁	8-0						
31			Bye 7	仲底 秀 [5/8] 佐久本 曜						
32	011411 010099	首里中学校 首里中学校	仲底 秀 [5/8] 佐久本 曜							
33	010955 010939	沖縄東中学校 沖縄東中学校	合田 翔吾 [3/4] 藤下 幸	合田 翔吾 [3/4] 藤下 幸	8-6					
34			Bye 3		合田 翔吾 [3/4] 藤下 幸					
35	011750 011147	仲井真中学校 仲井真中学校	朴 隆貴 長嶺 心亜	朴 隆貴 長嶺 心亜	8-1					
36	011727 011656	山内中学校 山内中学校	仲程 光辰 國吉 健斗	8-3						
37			Bye 36	普天間 紫音 與那覇 巧						
38	013273 013279	前原高校 前原高校	普天間 紫音 與那覇 巧							
39	012034 010952	興南中学校 興南中学校	新垣 裕規 池間 優一郎	屋嘉比 一馬 森 健士郎	8-4					
40	011130 011726	美里中学校 美里中学校	屋嘉比 一馬 森 健士郎	8-3						合田 翔吾 [3/4] 藤下 幸
41	009525 013238	BCテニスクラブ 南星中学校	仲里 海大心 金城 一輝	宮里 琉汰 武原 弘真	8-3					
42	010901 009927	普天間高校 美里工業高校	宮里 琉汰 武原 弘真	8-3						
43	010997 011169	石嶺中学校 石嶺中学校	坂元 隆晟 玉寄 萩太	坂元 隆晟 玉寄 萩太	9-7					
44			Bye 45							
45			Bye 52	又吉 心 名護 禎恭						
46	010959 010958	美里工業高校 具志川高校	又吉 心 名護 禎恭							
47	013261 011681	石川高校 石川高校	安慶名 成流 謝花 優之介	宮國 英俊 宮里 佳意瑠	8-1					
48	005916 011274	GentS GentS	宮國 英俊 宮里 佳意瑠	8-1						我謝 桐吾 [5/8] 謝花 海希
49	009756 011017	港川中学校 港川中学校	西 和希 高良 奏希	與儀 実咲 金城 琉太郎	8-6					
50	011755 010948	沖縄尚学中学校 沖縄尚学中学校	與儀 実咲 金城 琉太郎	8-6						
51	008767 008768	北谷高校 北谷高校	宮平 学丸 渡口 歩	宮平 学丸 渡口 歩	9-8(5)					
52			Bye 53							
53	011694 012994(10432)	具志川東中学校 あげな中学校	宮城 知弥 栗園 豊光	大城 晃平 玉城 亮平	8-1					
54	011180 011707	西崎中学校 西崎中学校	大城 晃平 玉城 亮平	8-1						
55			Bye 21	安里 公佑 宮城 元氣						
56	013272 010518	北中城高校 北中城高校	安里 公佑 宮城 元氣							我謝 桐吾 [5/8] 謝花 海希
57	010984 011018	港川中学校 港川中学校	新城 祐仁 金城 将	新城 祐仁 金城 将	8-2					
58			Bye 27		新城 祐仁 金城 将					
59	006984 011208	古蔵中学校 古蔵中学校	新田 将大 新里 康樹	新田 将大 新里 康樹	8-1					
60			Bye 37							我謝 桐吾 [5/8] 謝花 海希
61	008634 008633	嘉数中学校 嘉数中学校	石原 来夢 石原 歩夢	石原 来夢 石原 歩夢	8-1					
62	013395 013396	美里高校 美里高校	普久原 将磨 水野 竜利	w.o.						我謝 桐吾 [5/8] 謝花 海希
63			Bye 5	我謝 桐吾 [5/8] 謝花 海希						
64	002712 007994	GentS 首里森TC	我謝 桐吾 [5/8] 謝花 海希							

Not Played

65	011370 010850	首里中学校 首里中学校	佐渡山 竜成 [5/8] 宮城 葵一	佐渡山 竜成 [5/8] 宮城 葵一			荒川 拓来 w.o.
66			Bye 6		佐渡山 竜成 [5/8] 宮城 葵一		
67	011431 011544	小禄中学校 小禄中学校	具志 知樹 渡邊 匡	具志 知樹 渡邊 匡	8-1		
68	006799 013503	那覇西高校 那覇西高校	塚本 大智 山田 みつき	渡邊 匡	8-2	佐渡山 竜成 [5/8] 宮城 葵一	
69			Bye 38	上間 朝日		8-1	
70	012141 012145	美里中学校 美里中学校	上間 朝日 仲宗根 武巳	仲宗根 武巳			
71	013264 010860	浦添工業高校 浦添工業高校	伊藤 玲王 新城 巧己	伊藤 玲王 新城 巧己	8-4		
72	013489 013490	沖縄水産高校 沖縄水産高校	大城 駿 島袋 凌也	新城 巧己	8-4	成田 時英 福地 大成	
73	009278 013432	那覇国際高校 那覇西高校	倉田 貴哉 大城 航史	与那覇 翔也 宇榮原 玄		8-4	
74	010235 012304	沖縄東中学校 沖縄東中学校	与那覇 翔也 宇榮原 玄	宇榮原 玄	8-0		
75	006005 000795	沖縄水産高校 知念高校	上原 康ノ介 我那覇 龍介	上原 康ノ介 我那覇 龍介	8-2	成田 時英 福地 大成	
76			Bye 43			8-4	
77	010165 010289	沖縄東中学校 沖縄東中学校	成田 時英 福地 大成	成田 時英 福地 大成			
78	013327 009920	コザ高校 コザ高校	大城 寿喜 田端 歩未人	福地 大成	8-2	成田 時英 福地 大成	
79			Bye 12	下地 義野		8-4	
80	008833 008835	普天間高校 浦添高校	下地 義野 仲里 奨生	仲里 奨生			
81	012217 012142	美里中学校 美里中学校	仲田 朋矢 新地 優磨	仲田 朋矢 新地 優磨			宮城 武人 荒川 拓来
82			Bye 14				
83	013236 011546	コザ高校 コザ高校	伊計 拓飛 平田 幸太郎	伊計 拓飛 平田 幸太郎	8-1		
84	009049 009867	読谷高校 読谷高校	仲村 大吾 比嘉 翔矢	平田 幸太郎	8-2	伊計 拓飛 平田 幸太郎	
85			Bye 46	上間 悠生		8-4	
86	010196 010251	沖縄東中学校 沖縄東中学校	上間 悠生 小泉 創世	小泉 創世			
87			Bye 20	喜久里 航也		8-1	
88	005818 012667	沖縄尚学中学校 沖縄尚学中学校	喜久里 航也 比嘉 優太	比嘉 優太			宮城 武人 荒川 拓来
89	011140 013381	北中城高校 美里高校	仲宗根 諒 岸本 怜音	上原 風斗 伊佐 真輝		8-2	
90	010557 006996	伊良波中学校 南風原中学校	上原 風斗 伊佐 真輝	伊佐 真輝	8-5		
91	010405 009830	北中城高校 球陽高校	宮里 悠斗 石原 昌悟	伊佐 真輝 石原 昌悟	8-3		
92			Bye 35				宮城 武人 荒川 拓来
93	009491 011561	西原ジュニア Gen	宮城 武人 荒川 拓来	宮城 武人 荒川 拓来		8-2	
94	012003 012068	潮平中学校 潮平中学校	譜久村 好誠 金城 俊輔	荒川 拓来	8-2	宮城 武人 荒川 拓来	
95			Bye 4	上里 慈和 [3/4]		9-7	
96	003879 003527	沖縄尚学中学校 首里中学校	上里 慈和 [3/4] 大城 盛晃	大城 盛晃			宮城 武人 荒川 拓来
97	011176 011418	首里中学校 首里中学校	仲間 琉空 [5/8] 野崎 真平	仲間 琉空 [5/8] 野崎 真平			9-8(2)
98			Bye 8				
99	011664 009080	小禄高校 小禄高校	今村 京磨 金城 響貴	今村 京磨 金城 響貴	8-4	仲間 琉空 [5/8] 野崎 真平	
100			Bye 58				
101			Bye 39	江口 敬政		8-4	
102	013063 013072	あげな中学校 あげな中学校	江口 敬政 田端 拓斗	田端 拓斗			
103	011236 013262	石川高校 石川高校	崎原 賢吾 阿嘉 健汰	大竹 柊也 廣川 裕起	8-5		
104	013291 008699	コザ高校 コザ高校	大竹 柊也 廣川 裕起	廣川 裕起	8-2	仲間 琉空 [5/8] 野崎 真平	
105	013500 009094	沖縄水産高校 沖縄水産高校	嶺井 聖太 松田 丈	富山 太貴 與那嶺 有生		9-7	
106	013328 010890	コザ高校 コザ高校	富山 太貴 與那嶺 有生	與那嶺 有生	8-2		
107	011696 010601	具志川東中学校 具志川東中学校	勝連 穂輝 横田 和虎	勝連 穂輝 横田 和虎	9-7		
108			Bye 42				波平 暁士 翁長 諒磨
109	012988 013515	仲井真中学校 仲井真中学校	上原 成 兼浜 翼	上間 晴斗		8-0	
110	012140 012148	美里中学校 美里中学校	上間 晴斗 平井 陽向	平井 陽向	8-2	波平 暁士 翁長 諒磨	
111			Bye 10	波平 暁士		8-1	
112	011417 011189	南風原中学校 南星中学校	波平 暁士 翁長 諒磨	翁長 諒磨			崎濱 秀歩 [2] 神里 誓大
113	011730 011049	沖縄尚学中学校 沖縄尚学中学校	照喜名 優輝 花城 洗汰郎	照喜名 優輝 花城 洗汰郎			
114			Bye 16				
115	006007 009425	名護中学校 名護高校	岸本 貴陽 徳山 洗葉	岸本 貴陽 徳山 洗葉	8-0		
116	011933 012631	古蔵中学校 古蔵中学校	山入端 尚 森嶋 正生	徳山 洗葉	8-0	岸本 貴陽 徳山 洗葉	
117			Bye 47	宮里 春樹		8-3	
118	013260 013259	石川高校 石川高校	宮里 春樹 比嘉 佑弥	比嘉 佑弥			
119	011615 011662	豊見城南高校 豊見城南高校	平良 紳 高嶺 遼太	平良 紳 高嶺 遼太			
120	012841 013087	宮里中学校 宮里中学校	國吉 広乃 新崎 生真	高嶺 遼太	8-4	崎濱 秀歩 [2] 神里 誓大	
121	010476 007021	金城中学校 金城中学校	大西 優人 神谷 奏汰	大西 優人 神谷 奏汰		8-4	
122			Bye 32				
123	011291 010191	琉大附属中学校 琉大附属中学校	比嘉 琢真 玉城 将賢	比嘉 琢真 玉城 将賢	8-1		
124	012218 008324	美里中学校 美里中学校	山城 圭一朗 町田 尋	玉城 将賢	8-5	崎濱 秀歩 [2] 神里 誓大	
125	009430 010816	興南高校 普天間高校	大濱 陽祐 屋良 敏哉	大濱 陽祐	8-1		
126	013326 010374	コザ高校 コザ高校	宮城 圭佑 西仲野 開斗	屋良 敏哉	8-1	崎濱 秀歩 [2] 神里 誓大	
127			Bye 2	崎濱 秀歩 [2]		8-1	
128	005494 002538	KT2 KT2	崎濱 秀歩 [2] 神里 誓大	神里 誓大			



平成29年度夏季ジュニアテニス大会

U18BD

Tennis Tournament Planner - jta.tournamentssoftware.com

	選手登録番号	所属団体	Round 1	Round 2	Round 3	Round 4	Quarterfinals	Semifinals	Final	勝者
1	001576 008082	沖縄尚学高校 沖縄尚学高校	座間味 光 [1] 真栄田 珠	座間味 光 [1] 真栄田 珠						
2			Bye 1							
3	012345 008961	普天間高校 普天間高校	新城 陸 末吉 エイジ	具志堅 海弓 宮城 忠成	8-1					
4	009884 007193	具志川商業高校 具志川商業高校	具志堅 海弓 宮城 忠成	9-7			座間味 光 [1] 真栄田 珠			
5	007693 007944	陽明高校 陽明高校	鳥袋 歩夢 新里 龍也	田前 龍希 町田 怜			8-1			
6	012522 009215	普天間高校 普天間高校	田前 龍希 町田 怜	9-7						
7	012031 007747	知念高校 知念高校	風間 光 高良 康成	坂元 武大 高原 景大	8-1					
8	007847 007811	具志川高校 具志川高校	坂元 武大 高原 景大	8-3					座間味 光 [1] 真栄田 珠	
9	011766 005073	具志川高校 具志川高校	山城 匡喜 慶田盛 謙二郎	山城 匡喜					8-4	
10	005932 009636	那覇高校 那覇高校	上原 大和 内山 孝太	慶田盛 謙二郎	8-6					
11	008732 011033	浦添工業高校 浦添工業高校	仲西 涼 又吉 悠雅	次呂久 史恭 當間 海生	9-7					
12	009635 010300	沖繩工業高校 沖繩工業高校	次呂久 史恭 當間 海生	8-2						
13	007976 007977	読谷高校 読谷高校	新川 秀真 瑞慶山 史工	宮城 慧 山田 龍弥			川中 和樹 鏡辺 達斗			
14	003513 007829	浦添高校 浦添高校	宮城 慧 山田 龍弥	8-3						
15	007458 012099	北谷高校 北谷高校	喜屋武 流翔 玉城 琉希	川中 和樹 鏡辺 達斗	8-1					
16	003949 007455	コザ高校 コザ高校	川中 和樹 鏡辺 達斗	8-1						座間味 光 [1] 真栄田 珠
17	009209 007097	球陽高校 球陽高校	平良 倫太郎 石川 亮明	平良 倫太郎 石川 亮明						8-4
18	005941 006011	那覇国際高校 浦添高校	座波 寿充 我喜屋 来人	w.o.			松田 良太 瑞慶山 亮			
19	012056 013332	糸満高校 糸満高校	大城 潤真 迎里 成龍	松田 良太	8-6					
20	007643 007641	読谷高校 読谷高校	松田 良太 瑞慶山 亮	瑞慶山 亮	8-4					
21	012175 013393	豊見城高校 豊見城高校	仲座 彰紀 志喜屋 悠貴	東 生流 浜里 祐輝			丸山 達也 名城 政泰			
22	007141 012362	宜野湾高校 宜野湾高校	東 生流 浜里 祐輝	w.o.						
23	007698 010748	嘉手納高校 嘉手納高校	新川 秀輔 玉城 俊	丸山 達也 名城 政泰	8-6					
24	002771 001572	那覇国際高校 名護高校	丸山 達也 名城 政泰	8-2						仲村渠 宇将 [5/8] 照屋 健一
25	011659 012668	那覇国際高校 浦添高校	仲宗根 志温 渡邊 奏太	仲宗根 志温						8-4
26	012100 012094	浦添高校 浦添高校	玉城 空 長嶺 智拓	渡邊 奏太	8-3					
27	007950 007316	那覇国際高校 コイキング	小橋川 健成 山田 樹希	小橋川 健成 山田 樹希	8-3					
28	012147 012154	那覇高校 那覇高校	立津 治希 翁長 春樹	8-1						仲村渠 宇将 [5/8] 照屋 健一
29	009164 008966	開邦高校 知念高校	仲宗根 雅人 我謝 孝多	仲宗根 雅人	8-1					
30	012327 012325	球陽高校 球陽高校	知念 直流 金城 歩	w.o.						
31	008928 006986	那覇高校 那覇高校	佐久田 祐希 清山 涼介	仲村渠 宇将 [5/8] 照屋 健一	8-1					
32	003994 008292	沖縄尚学高校 沖縄尚学高校	仲村渠 宇将 [5/8] 照屋 健一	8-2						座間味 光 [1] 真栄田 珠
33	000770 005278	沖縄尚学高校 沖縄尚学高校	宮本 峻 [3/4] 村上 典	宮本 峻 [3/4] 村上 典						8-2
34	012095 012096	浦添高校 浦添高校	下地 和希 崎濱 大誉	8-0						
35	006815 012033	知念高校 知念高校	兼島 歩夢 知念 龍汰郎	我如古 陸斗	8-3					
36	009606 011666	陽明高校 陽明高校	我如古 陸斗 渡嘉敷 唯希	渡嘉敷 唯希	9-7					
37	006817 012660	普天間高校 普天間高校	嘉手苺 吉希 本山 巧	亀谷 長斗 宜壽次 謙人						
38	013391 013392	美里高校 美里高校	亀谷 長斗 宜壽次 謙人	8-6						
39	010992 013485	嘉手納高校 嘉手納高校	宮城 光幸 岸本 玲弥	傳道 忠義 嘉味田 朝陽	9-8(1)					
40	007089 012433	宜野湾高校 宜野湾高校	傳道 忠義 嘉味田 朝陽	w.o.						宮本 峻 [3/4] 村上 典
41	007090 008765	読谷高校 読谷高校	喜久本 涼 皆戸 仁	喜久本 涼 皆戸 仁						8-6
42	012324 007862	球陽高校 球陽高校	小橋川 凜 知花 夢海	8-5						
43	011052 009517	沖繩工業高校 沖繩工業高校	鳥袋 翔也 松田 亘	新城 諒真 金城 迅	8-6					
44	009193 010660	那覇高校 那覇高校	新城 諒真 金城 迅	8-3						
45	012513 007457	コザ高校 コザ高校	佐久本 康 新屋 文秀	佐久本 康 新屋 文秀			宇栄原 孝汰 平良 航太郎			
46	008915 007182	具志川商業高校 具志川商業高校	宮里 仁綺 金城 龍葵	8-4						
47	006004 009205	前原高校 普天間高校	宇栄原 孝汰 平良 航太郎	宇栄原 孝汰 平良 航太郎	9-7					
48	012055 007166	糸満高校 糸満高校	新垣 秀祐 新垣 翔琉	8-4						
49	007651 007654	読谷高校 読谷高校	沖田 昂樹 西牧 諒馬	沖田 昂樹 西牧 諒馬						上原 貴太郎 佐藤 駿
50	011193 008815	糸満高校 豊見城南高校	宮城 晴乙 金城 利都	8-0						9-8(5)
51	012205 012206	那覇西高校 那覇西高校	富名腰 直希 瀬長 洋輔	富名腰 直希	8-2					
52	011112 010453	陽明高校 陽明高校	後小橋川 優 要 優貴	瀬長 洋輔	8-4					
53	013480 013479	豊見城高校 豊見城高校	下地 優児 石原 浩平	山根 大知						上原 貴太郎 佐藤 駿
54	013048 010547	与勝高校 与勝高校	山根 大知 與古田 来斗	與古田 来斗						
55	013484 013018	嘉手納高校 嘉手納高校	仲真 瑞貴 比嘉 翔也	上原 貴太郎						佐藤 駿
56	006930 001593	興南高校 首里東高校	上原 貴太郎 佐藤 駿	8-4						
57	013257 012389	与勝高校 与勝高校	山城 諒一郎 長浜 健介	山城 諒一郎						上原 貴太郎 佐藤 駿
58	012197 012195	浦添工業高校 浦添工業高校	宮城 壘 末吉 清龍	長浜 健介	8-5					
59	007808 007798	陽明高校 陽明高校	上原 大知 城間 稔文	上原 大知						8-4
60	010606 013150	豊見城高校 豊見城高校	上原 翔 美里 太陽	城間 稔文						
61	013144 013464	美栄工科高校 美栄工科高校	池宮 流栄 西武富 悠佑	宮里 憲治 馬上 廣貴						8-4
62	004165 009315	沖繩工業高校 沖繩工業高校	宮里 憲治 馬上 廣貴	w.o.						
63	012654 009046	球陽高校 球陽高校	大工 廻亮 座喜味 凌央	廣渡 藍之 [5/8]	8-4					
64	001585 008714	普天間高校 普天間高校	廣渡 藍之 [5/8] 新垣 文朗	新垣 文朗	8-0					中屋敷 勇人 [2]

65	001515 001106	知念高校 沖繩尚学高校	吉里 伸太 [5/8] 運天 飛勇	大屋 一哉 長濱 諱之介						
66	009718 010097	宜野湾高校 宜野湾高校	大屋 一哉 長濱 諱之介	w.o.	平田 幸大 知念 朝也					
67	002046 009158	沖繩工業高校 沖繩工業高校	喜納 隼世 大城 琢	平田 幸大 知念 朝也	8-5					
68	008635 007451	コザ高校 コザ高校	平田 幸大 知念 朝也	8-5						
69	009743 007381	豊見城高校 豊見城高校	平野西 拓郎 高良 太陽	玉城 瑠真 金城 風太						
70	009542 007162	沖繩工業高校 沖繩工業高校	玉城 瑠真 金城 風太	w.o.	玉城 瑠真 金城 風太					
71	007699 009189	球陽高校 球陽高校	伊波 良規 島尻 登夢	伊波 良規 島尻 登夢	8-6					
72	008458 012348	宜野湾高校 宜野湾高校	田場 翔大 高良 輝	w.o.						
73	007139 009843	読谷高校 読谷高校	中 湊斗 高江洲 龍星	中 湊斗 高江洲 龍星					本村 郁人 金城 佳吾	8-5
74	005120 006847	那覇西高校 那覇西高校	玉城 良和 野村 紳二	8-5	川村 碧 阿波根 良磨					
75	002708 012212	北谷高校 北谷高校	川村 碧 阿波根 良磨	川村 碧 阿波根 良磨	8-5					
76	013471 013430	豊見城高校 豊見城高校	仲村 京志郎 親泊 琉	8-1					本村 郁人 金城 佳吾	8-5
77	007965 007945	陽明高校 陽明高校	長濱 優太 高良 亮太	大城 寧 金城 貴哉						
78	009926 012435	宜野湾高校 宜野湾高校	大城 寧 金城 貴哉	8-6	本村 郁人 金城 佳吾					
79	012088 012089	嘉手納高校 嘉手納高校	儀間 壮大 内嶺 祐作	本村 郁人 金城 佳吾	8-0					
80	007093 002753	読谷高校 読谷高校	本村 郁人 金城 佳吾	8-1						比嘉 玲央 與那覇 隼
81	005287 007449	那覇高校 那覇高校	吉野 亮 日置 宏	吉野 亮 日置 宏						
82	013483 013472	美来工科高校 美来工科高校	鳥袋 涼太郎 比嘉 翔	w.o.	吉野 亮 日置 宏					
83	010450 007454	北谷高校 北谷高校	内間 南斗 與儀 優雅	内間 南斗 與儀 優雅	8-1					
84	013338 013336	那覇高校 那覇高校	仲里 悟 吉田 安紀人	8-2						
85	009723 012046	那覇高校 那覇高校	佐藤 祐久 漢那 宗一郎	佐藤 祐久 漢那 宗一郎	8-6					
86	012455 009052	美来工科高校 美来工科高校	山川 翔也 藤枝 透也	8-3	比嘉 玲央 與那覇 隼					
87	012171 013394	豊見城高校 豊見城高校	仲松 優斗 當間 琉介	比嘉 玲央 與那覇 隼	8-5					
88	007647 007653	北谷高校 読谷高校	比嘉 玲央 與那覇 隼	8-0					比嘉 玲央 與那覇 隼	9-8(6)
89	013473 013481	豊見城高校 豊見城高校	古波津 昂哉 金城 秀明	奥原 健斗 高嶺 圭汰						
90	009220 013340	那覇工業高校 那覇工業高校	奥原 健斗 高嶺 圭汰	w.o.	奥原 健斗 高嶺 圭汰					
91	009832 012110	普天間高校 普天間高校	東江 隆太郎 池間 琉賀	吳屋 太河 連天 誉士	8-1					
92	007498 007452	那覇西高校 那覇西高校	吳屋 太河 連天 誉士	連天 誉士	8-2					
93	012168 008631	那覇高校 那覇高校	屋嘉比 朝温 高里 良将	屋嘉比 朝温 高里 良将	8-0					
94	012538 010667	与勝高校 与勝高校	池味 華唯斗 高屋 雄真	9-7	桑原 大陽 [3/4] 知念 泰我					
95	013372 013366	糸満高校 糸満高校	新城 佳樹 玉城 寿輝也	桑原 大陽 [3/4] 知念 泰我	8-1					
	001586	沖繩尚学高校	桑原 大陽 [3/4] 知念 泰我	8-0						
96	000699	沖繩尚学高校	知念 泰我	8-0					中屋敷 勇人 [2] 大村 駿斗	8-3
97	005839 001613	コザ高校 コザ高校	宮城 舜 [5/8] 那覇 達也	宮城 舜 [5/8] 那覇 達也						
98	013355 013356	糸満高校 糸満高校	加藤 晴也 池村 弥斗	w.o.	宮城 舜 [5/8] 那覇 達也					
99	008542 012084	宜野湾高校 宜野湾高校	伊礼 互 宮城 零夢	大城 秀平 鈴木 優斗	8-3					
100	007748 008884	あさひクラブ 南風原高校	大城 秀平 鈴木 優斗	8-2	宮城 舜 [5/8] 那覇 達也					
101	002716 007740	嘉手納高校 嘉手納高校	鏡波 和真 馬淵 城	仲地 宏哉	8-2					
102	010160 010635	那覇西高校 南風原高校	仲地 宏哉 譜久山 晁人	w.o.	小波津 翔 新垣 隆士					
103	013478 013477	豊見城高校 豊見城高校	嘉数 倫一郎 嘉数 隼	小波津 翔 新垣 隆士	8-4					
104	007161 002534	那覇高校 那覇高校	小波津 翔 新垣 隆士	8-0						
105	009024 005826	普天間高校 北谷高校	徳嶺 零也 與那覇 岳斗	徳嶺 零也 與那覇 岳斗	8-6				桃原 玲雄 長嶺 大介	
106	006733 010855	沖繩工業高校 沖繩工業高校	津嘉山 南海 銘苅 琉汰	8-1	徳嶺 零也 與那覇 岳斗					
107	012016 012017	具志川商業高校 具志川商業高校	伊波 証 玉城 澆大	岩見 駿 平良 佳暉	8-2					
108	007960 012101	北谷高校 北谷高校	岩見 駿 平良 佳暉	8-3	桃原 玲雄 長嶺 大介					
109	013406 013475	美来工科高校 美来工科高校	佐久川 空士 普久原 美洋	安里 貴広 比嘉 恭輔	8-2					
110	009871 009875	フリー フリー	安里 貴広 比嘉 恭輔	8-2	桃原 玲雄 長嶺 大介					
111	002631 008677 007801	興南高校 那覇工業高校 沖繩工業高校	城間 有希 長濱 明 桃原 玲雄	桃原 玲雄 長嶺 大介	8-2					
112	007911	沖繩工業高校	長嶺 大介	8-2					中屋敷 勇人 [2] 大村 駿斗	8-3
113	012190 012188	普天間高校 普天間高校	伊波 玲司 橋 椋太	伊波 玲司 橋 椋太						
114	012326 011715	球陽高校 球陽高校	坂田 夏海 渡慶次 伊織	8-3	伊波 玲司 橋 椋太					
115	010747 010703	那覇高校 那覇高校	伊禮 希吏斗 玉城 翔大	伊禮 希吏斗 玉城 翔大	8-2					
116	006957 011156	豊見城高校 豊見城高校	砂辺 史弥 神里 優矢	8-2						
117	007133 006755	興南高校 興南高校	座波 辰希 玉城 健太	幸喜 宇羅 座間味 優	8-3					
118	012019 012018	具志川商業高校 具志川商業高校	幸喜 宇羅 座間味 優	w.o.	又吉 蓮 松原 龍央					
119	007183 008916	具志川商業高校 具志川商業高校	又吉 蓮 松原 龍央	又吉 蓮 松原 龍央	8-3					
120	012102 012104	北中城高校 北中城高校	安里 晃哉 永山 航多	8-5	中屋敷 勇人 [2] 大村 駿斗					
121	006236 008787	糸満高校 南部農林高校	東江 航希 金城 榮輝	東江 航希 金城 榮輝	8-3					
122	012070 006852	那覇国際高校 那覇国際高校	平山 幹二 藤井 仁志	8-3	東江 航希 金城 榮輝					
123	001717 007907	首里東高校 首里東高校	崎原 光 池田 文仁	宮城 嵩朗 市田 智也	8-3					
124	010158 009403	那覇高校 那覇高校	宮城 嵩朗 市田 智也	w.o.	中屋敷 勇人 [2] 大村 駿斗					
125	012010 013337	那覇高校 那覇高校	渡慶次 高史 金城 智久	渡慶次 高史 金城 智久	8-1					
126	012170 012664	豊見城高校 豊見城高校	久場 申太郎 名嘉 拓翔	8-0	中屋敷 勇人 [2] 大村 駿斗					
127	010501 013263	浦添工業高校 浦添工業高校	山田 真碧 松川 龍樹	中屋敷 勇人 [2] 大村 駿斗	8-0					
128	012948 000805	沖繩尚学高校 沖繩尚学高校	中屋敷 勇人 [2] 大村 駿斗	8-0						

大村 駿斗

8-4

中屋敷 勇人 [2]  
大村 駿斗

8-3

中屋敷 勇人 [2]  
大村 駿斗

8-3

中屋敷 勇人 [2]  
大村 駿斗

8-3