

第35回 九州ジュニアテニスサーキット

《 沖縄シリーズ会場 》

2018. 8. 6 ~ 2018. 8. 16 (予備日8/17)

会場：漫湖公園庭球場
〒901-0151 沖縄県那覇市鏡原町37-1
TEL 098-857-8783(オムニコート)
※但し、問合せはGenテニススクールへ
TEL 098-989-0361

会場：沖縄県総合運動公園テニスコート
〒904-2173 沖縄県沖縄市比屋根5-3-1
TEL 098-933-1090 (オムニコート)
※但し、問合せはGenテニススクールへ
TEL 098-989-0361

※参加者の皆さんは、大会注意事項をよくお読みになってご参加ください。
※各種目の順位決定戦は、必要に応じた範囲にて行います。不明な点は大会本部にご確認下さい。
順位決定戦には、他のシリーズ予選会場にて既にマスターズ大会出場権を獲得している選手、及びマスターズ大会の出場を希望しない選手は出場出来ません。
※怪我・体調不良などによる、当日棄権の場合は事前に届け出て下さい。

(大 会 日 程)

| 年齢 | 性別 | 種目 | 6(月) 漫湖公園 庭球場 | | 13(月) 15(水) 16(木) 沖縄県運動公園テニスコート | | | 17(金) 漫湖公園 庭球場 |
|-------|----|-------|------------------|---------------|---------------------------------|----------------|---------------|-------------------|
| | | | 予選リーグ 本戦～F | 残り試合 | | | | |
| 18才以下 | 男子 | シングルス | 予選リーグ 本戦～F | 残り試合 | 残り試合 | | | 予 備 日 |
| | | ダブルス | | 予選リーグ 本戦～F | | | | |
| | 女子 | シングルス | 予選リーグ 本戦～F | 残り試合 | 残り試合 | | | |
| | | ダブルス | | 予選リーグ 本戦～F | | | | |
| 16才以下 | 男子 | シングルス | | | 予選リーグ 本戦～F | 残り試合 | 残り試合 | |
| | | ダブルス | | | | 予選リーグ 本戦～F | | |
| | 女子 | シングルス | | | 予選リーグ 本戦～F | 残り試合 | | |
| | | ダブルス | | | 予選リーグ 本戦～F | | | |
| 14才以下 | 男子 | シングルス | | | | 予選リーグ 本戦～F | 残り試合 | |
| | | ダブルス | | | | | 予選リーグ 本戦～F | |
| | 女子 | シングルス | | | | 予選リーグ 本戦～F | | |
| | | ダブルス | | | | F | 残り試合 | |
| 12才以下 | 男子 | シングルス | | | | 予選リーグ 決勝リーグ | | |
| | | ダブルス | | | | | 決勝リーグ | |
| | 女子 | シングルス | | | | 予選リーグ 決勝～F | 残り試合 | |
| | | ダブルス | | | | | 決勝リーグ | |
| 10才以下 | 男子 | シングルス | | | | 予選リーグ 決勝～F | 残り試合 | |
| | 女子 | シングルス | | | | 決勝リーグ | | |

※漫湖公園庭球場・沖縄県総合運動公園テニスコートへご来場の際は、
公共施設ですのでゴミは各自にて持ち帰るようお願いします。

大会注意事項

(1) 集合時間

- (A) 大会日程及び、エントリー受付時間(指定された受付時間までに本部で受付を済ませて下さい)にて確認して下さい。
- (B) 雨天の場合でも、指定された時間には集合して下さい。雨間をみて強行する場合があります。
- (C) 日程については選手自身で確認し、変更の場合不明な点は役員にたずね、確認して下さい。

(2) 受付

- (A) 会場に到着したら大会本部に出席を届けて下さい。
- (B) 進行板で順序・相手の名前・コート番号を確認し、前の試合が終了する前に指定コート付近で待機し試合終了後ただちに相手を確認してコートに入して下さい。

(3) 試合

- (A) 全試合ノーアドバンテージ方式の1セットマッチ(6-6、タイブレーク)で行います。
- (B) 全試合セルフジャッジですので、セルフジャッジの守るべきルールと方法を確認して下さい。トラブルの発生した場合にはレフェリー、又はアシスタントレフェリーの指示で行動して下さい。またそれ以外の指示は受けない様にして下さい。
- (C) 試合結果は勝者がボールを持って大会本部に報告して下さい。※但し予選リーグ戦の場合は、勝敗に係わらず「次の試合に入らない選手」が結果を報告してください。
- (D) セットブレーク方式を採用します。
- (E) 試合前のウォーミングアップはサービス4本とします。

(5) その他

- (A) 大会本部は、大会運営棟2Fにあります。(沖縄シリーズ会場)
- (B) 手荷物、貴重品の管理は各自で行って下さい。
- (C) 各会場を汚さない様に各自注意して下さい。
- (D) 各会場内ではレフェリー、又はアシスタントレフェリーの指示に従って下さい。〈保護者、選手共〉
- (E) **雨天等による順延でスケジュールに変更が出た場合は、翌日の受付時間をGenテニススクール・ホームページにUPします。不明な点や、分からない場合はGenテニススクール(Tel 098-989-0361)へお問い合わせ下さい。**
- (F) **マスターズ大会への申込は、マスターズ出場権を獲得したシリーズ会場内にて、その種目の日程最終日までに申込書を提出して下さい。**
参加料はマスターズ大会の受付時にお支払い下さい。
但し、ドロー発表後の棄権は、後日エントリー料をお支払い頂きます。
※申込みの無い場合は、順次繰下げて資格者を確定いたします。

※ 会場周辺の路上・駐車場では、練習(ラリー、ボレーボレー等)をしない様をお願いします。

※ セルフジャッジですので大きな声でコールをしてください！
大会運営、進行にご協力頂きますようお願いいたします！

18才以下男子シングルス (その1)

| A | 氏名 | 所属 | 謝花 | 宮里 | 神谷 | 小嶺 | 勝敗 | 勝率 | 順位 |
|---|-------|--------|----|------|----|------|-----|------|----|
| 1 | 謝花 海希 | 沖縄尚学高校 | ○ | ○6 0 | ○ | ○6 1 | 3 0 | 3.95 | 1 |
| 2 | 宮里 理玖 | 沖縄工業高校 | ● | ○6 6 | ● | ○6 2 | 1 2 | 1.33 | 3 |
| 3 | 神谷 優斗 | 読谷高校 | ● | ○6 1 | ○ | ○6 3 | 2 1 | 2.55 | 2 |
| 4 | 小嶺 秀太 | 沖縄工業高校 | ● | ● | ● | ○3 6 | 0 3 | 0.25 | 4 |

bye

| B | 氏名 | 所属 | 上里 | 坂元 | 久手堅 | 勝敗 | 勝率 | 順位 | |
|---|--------|--------|----|------|-----|------|-----|------|---|
| 5 | 上里 悠真 | YKCT | ○ | ○6 2 | ○ | ○6 3 | 2 0 | 2.71 | 1 |
| 6 | 坂元 隆晟 | 沖縄工業高校 | ● | ○2 6 | ○ | ○6 1 | 1 1 | 1.53 | 2 |
| 7 | 久手堅 春暉 | 西原高校 | ● | ● | ○ | ○3 6 | 0 2 | 0.25 | 3 |

| C | 氏名 | 所属 | 比嘉 | 古橋 | 石原 | 勝敗 | 勝率 | 順位 | | |
|----|-------|--------|----|----|----|-----|-----|------|------|---|
| 8 | 比嘉 翼 | 興南高校 | ○ | ○ | ○ | N S | 0 2 | 0.00 | 3 | |
| 9 | 古橋 隼太 | 読谷高校 | ○ | ○ | ○ | W O | 6 4 | 2 0 | 2.60 | 1 |
| 10 | 石原 歩夢 | 沖縄工業高校 | ○ | ○ | ○ | W O | 4 6 | 1 1 | 1.40 | 2 |

| D | 氏名 | 所属 | 大山 | 島袋 | 富名腰 | 勝敗 | 勝率 | 順位 | | |
|----|-------|--------|----|----|-----|-----|-----|-----|------|---|
| 11 | 大山 光輝 | 首里高校 | ○ | ○ | ○ | 6 0 | 6 1 | 2 0 | 2.92 | 1 |
| 12 | 島袋 翔也 | 沖縄工業高校 | ● | ○ | ○ | 0 6 | 6 3 | 1 1 | 1.40 | 2 |
| 13 | 富名腰 楽 | 西原高校 | ● | ● | ○ | 1 6 | 3 6 | 0 2 | 0.25 | 3 |

bye

bye

| E | 氏名 | 所属 | 知念 | 與那城 | 金城 | 勝敗 | 勝率 | 順位 | | |
|----|--------|--------|----|-----|----|-----|-----|-----|------|---|
| 14 | 知念 泰我 | 沖縄尚学高校 | ○ | ○ | ○ | 6 0 | 6 3 | 2 0 | 2.80 | 1 |
| 15 | 與那城 渡流 | 西原高校 | ● | ○ | ○ | 0 6 | 0 6 | 0 2 | 0.00 | 3 |
| 16 | 金城 尚史 | 沖縄工業高校 | ● | ○ | ○ | 3 6 | 6 0 | 1 1 | 1.60 | 2 |

| F | 氏名 | 所属 | 島袋 | 徳田 | 喜納 | 勝敗 | 勝率 | 順位 | | |
|----|-------|-------------|----|----|----|-----|-----|-----|------|---|
| 17 | 島袋 愛基 | STAR PLAYER | ○ | ○ | ○ | 6 3 | W O | 2 0 | 2.67 | 1 |
| 18 | 徳田 健汰 | コザ高校 | ● | ○ | ○ | 3 6 | W O | 1 1 | 1.33 | 2 |
| 19 | 喜納 隼世 | 沖縄工業高校 | ○ | ○ | ○ | N S | N S | 0 2 | 0.00 | 3 |

bye

| G | 氏名 | 所属 | 長岡 | 佐久田 | 新垣 | 勝敗 | 勝率 | 順位 | | |
|----|--------|--------|----|-----|----|-----|-----|-----|------|---|
| 20 | 長岡 貴也 | 沖縄工業高校 | ○ | ○ | ○ | 6 0 | 6 6 | 0 2 | 0.00 | 3 |
| 21 | 佐久田 祐希 | 那覇高校 | ○ | ○ | ○ | 6 0 | 6 2 | 2 0 | 2.88 | 1 |
| 22 | 新垣 公康 | 首里高校 | ○ | ○ | ○ | 6 0 | 2 6 | 1 1 | 1.57 | 2 |

| H | 氏名 | 所属 | 松田 | 成田 | 當山 | 勝敗 | 勝率 | 順位 | | |
|----|-------|--------|----|----|----|-----|-----|-----|------|---|
| 23 | 松田 亘 | 沖縄工業高校 | ○ | ○ | ○ | 3 6 | W O | 1 1 | 1.33 | 2 |
| 24 | 成田 時英 | 美里高校 | ○ | ○ | ○ | 6 3 | W O | 2 0 | 2.67 | 1 |
| 25 | 當山 立人 | 北谷高校 | ○ | ○ | ○ | N S | N S | 0 2 | 0.00 | 3 |

| I | 氏名 | 所属 | 津嘉山 | 清山 | 比嘉 | 勝敗 | 勝率 | 順位 | | |
|----|--------|--------|-----|----|----|-----|-----|-----|------|---|
| 26 | 津嘉山 南海 | 沖縄工業高校 | ○ | ○ | ○ | 2 6 | 6 4 | 1 1 | 1.44 | 2 |
| 27 | 清山 涼介 | 那覇高校 | ○ | ○ | ○ | 6 2 | 6 4 | 2 0 | 2.67 | 1 |
| 28 | 比嘉 翔矢 | 読谷高校 | ● | ○ | ○ | 4 6 | 4 6 | 0 2 | 0.40 | 3 |

| J | 氏名 | 所属 | 屋良 | 仲間 | 吉田 | 勝敗 | 勝率 | 順位 | | |
|----|--------|--------|----|----|----|-----|-----|-----|------|---|
| 29 | 屋良 朝彦 | 沖縄工業高校 | ○ | ○ | ○ | W O | 3 6 | 1 1 | 1.33 | 2 |
| 30 | 仲間 大偉 | 前原高校 | ○ | ○ | ○ | N S | N S | 0 2 | 0.00 | 3 |
| 31 | 吉田 安紀人 | 那覇高校 | ○ | ○ | ○ | 6 3 | W O | 2 0 | 2.67 | 1 |

bye

| K | 氏名 | 所属 | 西銘 | 仲宗根 | 銘苺 | 勝敗 | 勝率 | 順位 | | |
|----|--------|--------|----|-----|----|-----|-----|-----|------|---|
| 32 | 西銘 瑛介 | 普天間高校 | ○ | ○ | ○ | 6 0 | 6 0 | 2 0 | 3.00 | 1 |
| 33 | 仲宗根 椋葉 | 西原高校 | ● | ○ | ○ | 0 6 | 4 6 | 0 2 | 0.25 | 3 |
| 34 | 銘苺 琉太 | 沖縄工業高校 | ● | ○ | ○ | 0 6 | 6 4 | 1 1 | 1.38 | 2 |

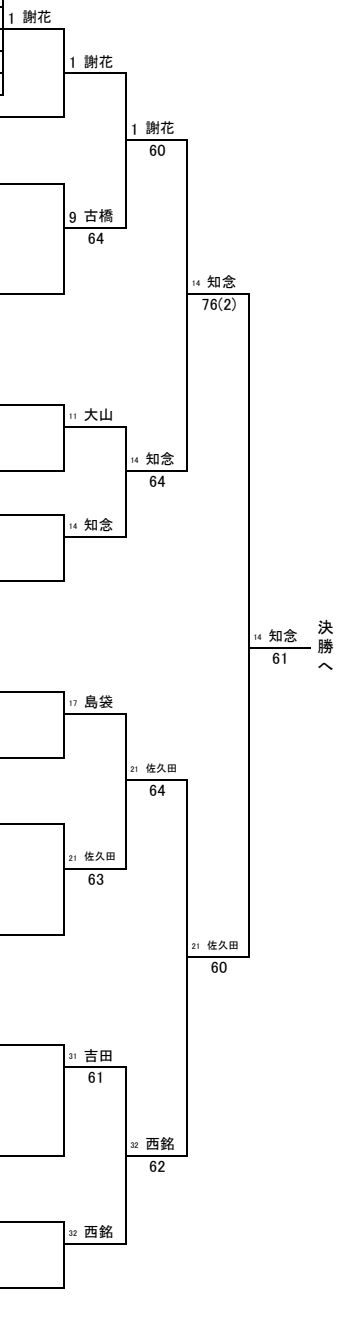

18才以下男子シングルス (その2)

| L | 氏名 | 所属 | 宮城 | 石原 | 松田 | 勝敗 | 勝率 | 順位 |
|----|-------|--------|----|----|----|-----|-----|--------|
| 35 | 宮城 武人 | 西原ジュニア | ○ | ○ | ○ | 6 0 | 2.0 | 2.92 1 |
| 36 | 石原 来夢 | 沖縄工業高校 | ● | ○ | ○ | 0 6 | 1.1 | 1.43 2 |
| 37 | 松田 燈樹 | 読谷高校 | ● | ● | ○ | 1 6 | 0.2 | 0.20 3 |

bye

| M | 氏名 | 所属 | 和智 | 上原 | 與那嶺 | 勝敗 | 勝率 | 順位 |
|----|--------|--------|----|----|-----|-----|-----|--------|
| 38 | 和智 友哉 | コザ高校 | ○ | ○ | ○ | 4 6 | 1.1 | 1.53 2 |
| 39 | 上原 風斗 | 沖縄工業高校 | ○ | ○ | ○ | 6 4 | 2.0 | 2.71 1 |
| 40 | 與那嶺 琉也 | 読谷高校 | ● | ● | ○ | 3 6 | 0.2 | 0.25 3 |

| N | 氏名 | 所属 | 砂川 | 比嘉 | 二宮 | 勝敗 | 勝率 | 順位 |
|----|-------|--------|----|----|----|-----|-----|--------|
| 41 | 砂川 康樹 | 読谷高校 | ○ | ○ | ○ | W O | 1.1 | 1.14 2 |
| 42 | 比嘉 琢真 | 沖縄工業高校 | ● | ○ | ○ | N S | 0.2 | 0.00 3 |
| 43 | 二宮 侃月 | YKCT | ○ | ○ | ○ | 6 1 | 2.0 | 2.86 1 |

| O | 氏名 | 所属 | 与儀 | 翁長 | 仲村 | 勝敗 | 勝率 | 順位 |
|----|-------|--------|----|----|----|-----|-----|--------|
| 44 | 与儀 武志 | 沖縄工業高校 | ○ | ○ | ○ | 2 6 | 0.2 | 0.29 3 |
| 45 | 翁長 諒磨 | 興南高校 | ○ | ○ | ○ | 6 2 | 2.0 | 2.75 1 |
| 46 | 仲村 大吾 | 読谷高校 | ○ | ○ | ○ | 6 3 | 1.1 | 1.47 2 |

bye

bye

| P | 氏名 | 所属 | 小波津 | 米須 | 嶋畑 | 勝敗 | 勝率 | 順位 |
|----|---------|--------|-----|----|----|-----|-----|--------|
| 47 | 小波津 翔 | YKCT | ○ | ○ | ○ | 6 3 | 2.0 | 2.75 1 |
| 48 | 米須 晴斗 | コザ高校 | ● | ○ | ○ | 3 6 | 1.1 | 1.50 2 |
| 49 | 嶋畑 ハレルヤ | 沖縄工業高校 | ● | ○ | ○ | 1 6 | 0.2 | 0.25 3 |

| Q | 氏名 | 所属 | 上原 | 城地 | 屋良 | 勝敗 | 勝率 | 順位 |
|----|-------|--------|----|----|----|-----|-----|--------|
| 50 | 上原 佑介 | YKCT | ○ | ○ | ○ | 6 0 | 2.0 | 2.92 1 |
| 51 | 城地 峻平 | 沖縄工業高校 | ● | ○ | ○ | 0 6 | 0.2 | 0.28 3 |
| 52 | 屋良 敏哉 | 普天間高校 | ● | ○ | ○ | 1 6 | 1.1 | 1.42 2 |

bye

bye

| R | 氏名 | 所属 | 村上 | 新城 | 大城 | 勝敗 | 勝率 | 順位 |
|----|-------|--------|----|----|----|-----|-----|--------|
| 53 | 村上 典 | 沖縄尚学高校 | ○ | ○ | ○ | 6 0 | 2.0 | 3.00 1 |
| 54 | 新城 舞基 | 読谷高校 | ● | ○ | ○ | 0 6 | 0.2 | 0.08 3 |
| 55 | 大城 琢 | 沖縄工業高校 | ● | ○ | ○ | 0 6 | 1.1 | 1.46 2 |

| S | 氏名 | 所属 | 宮國 | 當間 | 市田 | 勝敗 | 勝率 | 順位 |
|----|-------|--------|----|----|----|-----|-----|--------|
| 56 | 宮國 英俊 | 普天間高校 | ○ | ○ | ○ | 7 6 | 2.0 | 2.54 1 |
| 57 | 當間 海生 | 沖縄工業高校 | ● | ○ | ○ | 6 7 | 1.1 | 1.52 2 |
| 58 | 市田 智也 | YKCT | ● | ○ | ○ | 6 7 | 0.2 | 0.43 3 |

| T | 氏名 | 所属 | 森 | 宮里 | 宮城 | 勝敗 | 勝率 | 順位 |
|----|--------|-----------|---|----|----|-----|-----|--------|
| 59 | 森 健士郎 | コザ高校 | ○ | ○ | ○ | 6 4 | 2.0 | 2.63 1 |
| 60 | 宮里 佳意瑠 | 沖縄工業高校 | ● | ○ | ○ | 4 6 | 1.1 | 1.53 2 |
| 61 | 宮城 光幸 | TC Future | ● | ○ | ○ | 3 6 | 0.2 | 0.33 3 |

bye

| U | 氏名 | 所属 | 我謝 | 次呂久 | 與儀 | 荒川 | 勝敗 | 勝率 | 順位 |
|----|--------|--------|----|-----|----|-----|-----|--------|----|
| 62 | 我謝 桐吾 | チャレンジ | ○ | ○ | ○ | 6 3 | 3.0 | 3.69 1 | |
| 63 | 次呂久 史恭 | 沖縄工業高校 | ● | ○ | ○ | 3 6 | 0.3 | 0.30 4 | |
| 64 | 與儀 巧美 | YKCT | ● | ○ | ○ | 3 6 | 2.1 | 2.52 2 | |
| 65 | 荒川 拓来 | 沖縄尚学高校 | ● | ○ | ○ | 2 6 | 1.2 | 1.50 3 | |

5~8位決定戦

決勝

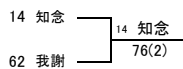

3位決定戦



7位決定戦

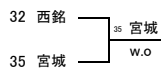

決勝へ

62 我謝

60

63

64

61

62

63

64

65

66

67

68

69

70

71

72

73

74

75

76

77

78

79

80

81

82

83

84

85

86

87

88

89

90

91

92

93

94

95

18才以下女子シングルス

| A | 氏名 | 所属 | 山本 | 上原 | 新垣 | 勝敗 | 勝率 | 順位 |
|---|-------|--------|----|----|----|-----|------|----|
| 1 | 山本 未来 | 沖縄尚学高校 | ○ | ○ | ○ | 2 0 | 3.00 | 1 |
| 2 | 上原 華音 | 那覇高校 | ● | ○ | ○ | 0 6 | 1.40 | 2 |
| 3 | 新垣 美琉 | 具志川高校 | ● | ● | ○ | 0 6 | 0.20 | 3 |

| B | 氏名 | 所属 | 長濱 | 眞榮城 | 植村 | 勝敗 | 勝率 | 順位 |
|---|--------|--------|----|-----|----|-----|------|----|
| 4 | 長濱 帆伽 | 沖縄尚学高校 | ○ | ○ | ○ | 6 0 | 1.60 | 2 |
| 5 | 眞榮城 伶奈 | 那覇高校 | ● | ○ | ○ | 0 6 | 0.00 | 3 |
| 6 | 植村 美海 | コザ高校 | ○ | ○ | ○ | 6 3 | 2.80 | 1 |

| C | 氏名 | 所属 | 渡久地 | 與那嶺 | 浦崎 | 勝敗 | 勝率 | 順位 |
|---|--------|------|-----|-----|----|-----|------|----|
| 7 | 渡久地 葵葉 | コザ高校 | ○ | ○ | ○ | 6 1 | 2.86 | 1 |
| 8 | 與那嶺 瑠亜 | 那覇高校 | ● | ○ | ○ | 1 6 | 1.14 | 2 |
| 9 | 浦崎 奈緒 | 那覇高校 | ● | ● | ○ | N S | 0.00 | 3 |

| D | 氏名 | 所属 | 運天 | 喜納 | 山田 | 勝敗 | 勝率 | 順位 |
|----|-------|------|----|----|----|-----|------|----|
| 10 | 運天 美空 | 那覇高校 | ○ | ○ | ○ | 6 0 | 2.80 | 1 |
| 11 | 喜納 乙葉 | コザ高校 | ● | ○ | ○ | 0 6 | 0.00 | 3 |
| 12 | 山田 梨花 | 球陽高校 | ● | ○ | ○ | 3 6 | 1.60 | 2 |

| E | 氏名 | 所属 | 丑番 | 豊里 | 桑江 | 勝敗 | 勝率 | 順位 |
|----|--------|--------|----|----|----|-----|------|----|
| 13 | 丑番 希恵 | 沖縄尚学高校 | ○ | ○ | ○ | 6 1 | 2.80 | 1 |
| 14 | 豊里 倫乃 | 那覇高校 | ● | ○ | ○ | 1 6 | 0.25 | 3 |
| 15 | 桑江 まりの | コザ高校 | ● | ○ | ○ | 2 6 | 1.47 | 2 |

| F | 氏名 | 所属 | 山内 | 上里 | 陣内 | 勝敗 | 勝率 | 順位 |
|----|--------|-------|----|----|----|-----|------|----|
| 16 | 山内 キラリ | 具志川高校 | ○ | ○ | ○ | 6 0 | 2.86 | 1 |
| 17 | 上里 真愛佳 | 那覇高校 | ● | ○ | ○ | 0 6 | 0.00 | 3 |
| 18 | 陣内 野乃華 | コザ高校 | ● | ○ | ○ | 2 6 | 1.57 | 2 |

| G | 氏名 | 所属 | 石川 | 我喜屋 | 狩俣 | 勝敗 | 勝率 | 順位 |
|----|--------|--------|----|-----|----|-----|------|----|
| 19 | 石川 さくら | 沖縄尚学高校 | ○ | ○ | ○ | 6 0 | 3.00 | 1 |
| 20 | 我喜屋 茜 | 那覇高校 | ● | ○ | ○ | 0 6 | 1.38 | 2 |
| 21 | 狩俣 真愛 | 那覇高校 | ● | ○ | ○ | 0 6 | 0.25 | 3 |

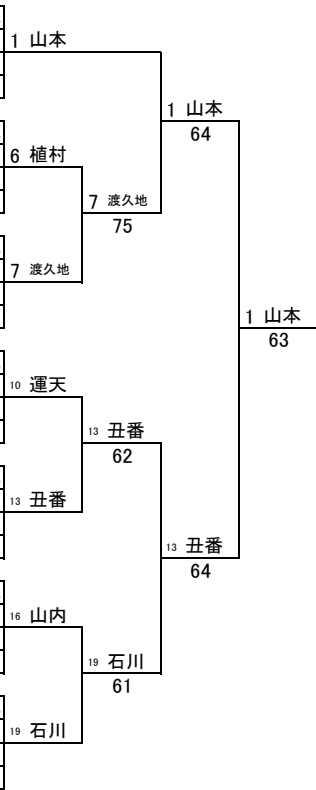

3位決定戦

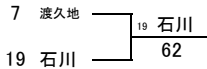

5~7位リーグ

| | 氏名 | 所属 | 植村 | 運天 | 山内 | 勝敗 | 勝率 | 順位 |
|----|--------|-------|----|----|----|-----|------|----|
| 6 | 植村 美海 | コザ高校 | ○ | ○ | ○ | 6 4 | 2.63 | 5 |
| 10 | 運天 美空 | 那覇高校 | ● | ○ | ○ | 4 6 | 1.53 | 6 |
| 16 | 山内 キラリ | 具志川高校 | ● | ● | ○ | 3 6 | 0.33 | 7 |

18才以下女子ダブルス

| A | 氏名 | 所属 | 山本 石川 | 豊里 真栄城 | 上原 上里 | 渡久地 植村 | 勝敗 | 勝率 | 順位 |
|---|-----------------|--------|-------|--------|-------|--------|------|----|----|
| 1 | 山本 未来 石川 さくら | 沖縄尚学高校 | ○ 6 0 | ○ 6 0 | ○ 6 1 | 3 0 | 3.95 | 1 | |
| | | 沖縄尚学高校 | | | | | | | |
| 2 | 豊里 倫乃 真栄城 怜奈 | 那覇高校 | ● 0 6 | ● 3 6 | ● 2 6 | 0 3 | 0.22 | 4 | |
| | | 那覇高校 | | | | | | | |
| 3 | 上原 華音 上里 真愛佳 | 那覇高校 | ● 0 6 | ○ 6 3 | ● 1 6 | 1 2 | 1.32 | 3 | |
| | | 那覇高校 | | | | | | | |
| 4 | 渡久地 葵葉 植村 美海 | コザ高校 | ● 1 6 | ○ 6 2 | ○ 6 1 | 2 1 | 2.59 | 2 | |
| | | コザ高校 | | | | | | | |

| B | 氏名 | 所属 | 長濱 丑番 | 桑江 喜納 | 浦崎 我喜屋 | 勝敗 | 勝率 | 順位 |
|---|-----------------|--------|-------|-------|--------|------|----|----|
| 5 | 長濱 帆伽 丑番 希恵 | 沖縄尚学高校 | ○ 6 0 | ○ 6 1 | 2 0 | 2.92 | 1 | |
| | | 沖縄尚学高校 | | | | | | |
| 6 | 桑江 まりの 喜納 乙葉 | コザ高校 | ● 0 6 | ○ 7 5 | 1 1 | 1.39 | 2 | |
| | | コザ高校 | | | | | | |
| 7 | 浦崎 奈緒 我喜屋 茜 | 那覇高校 | ● 1 6 | ● 5 7 | 0 2 | 0.32 | 3 | |
| | | 那覇高校 | | | | | | |

| C | 氏名 | 所属 | 山内 新垣 | 運天 狩俣 | 大西 平川 | 陣内 山田 | 勝敗 | 勝率 | 順位 |
|----|------------------|-------|-------|-------|-------|-------|------|----|----|
| 8 | 山内 キラリ 新垣 美琉 | 具志川高校 | ○ 6 2 | ○ 6 2 | ○ 6 0 | 3 0 | 3.82 | 1 | |
| | | 具志川高校 | | | | | | | |
| 9 | 運天 美空 狩俣 真愛 | 那覇高校 | ● 2 6 | ○ 6 3 | ● 4 6 | 1 2 | 1.44 | 2 | |
| | | 那覇高校 | | | | | | | |
| 10 | 大西 美穂 平川 さくら | 小禄高校 | ● 2 6 | ● 3 6 | ○ 7 6 | 1 2 | 1.40 | 4 | |
| | | 小禄高校 | | | | | | | |
| 11 | 陣内 野乃華 山田 梨々花 | コザ高校 | ● 0 6 | ○ 6 4 | ● 6 7 | 1 2 | 1.41 | 3 | |
| | | 球陽高校 | | | | | | | |

決勝リーグ

| | 氏名 | 所属 | 山本 石川 | 長濱 丑番 | 山内 新垣 | 勝敗 | 勝率 | 順位 |
|-----|-------------------|--------|-------|-------|-------|------|----|----|
| A1位 | 1 山本 未来 石川 さくら | 沖縄尚学高校 | ○ 7 6 | ○ 6 1 | 2 0 | 2.65 | 1 | |
| | | 沖縄尚学高校 | | | | | | |
| B1位 | 5 長濱 帆伽 丑番 希恵 | 沖縄尚学高校 | ● 6 7 | ○ 6 2 | 1 1 | 1.57 | 2 | |
| | | 沖縄尚学高校 | | | | | | |
| C1位 | 8 山内 キラリ 新垣 美琉 | 具志川高校 | ● 1 6 | ● 2 6 | 0 2 | 0.20 | 3 | |
| | | 具志川高校 | | | | | | |

16才以下男子シングルス

| A | 氏名 | 所属 | 荻堂 | 友利 | 安里 | 平田 | 勝敗 | 勝率 | 順位 |
|---|--------|-----------|----|----|----|----|-----|------|----|
| 1 | 荻堂 公史郎 | PHT・首里中学校 | ○ | ○ | ○ | ○ | 3 0 | 3.78 | 1 |
| 2 | 友利 文彰 | RiseTC | ● | ○ | ○ | ○ | 2 1 | 2.55 | 2 |
| 3 | 安里 和真 | GenTS | ● | ● | ○ | ○ | 1 2 | 1.43 | 3 |
| 4 | 平田 大空 | 首里中学校 | ● | ● | ● | ○ | 0 3 | 0.24 | 4 |

| B | 氏名 | 所属 | 仲村 | 兼城 | 當銘 | 勝敗 | 勝率 | 順位 |
|---|-------|-----------|----|----|----|-----|------|----|
| 5 | 仲村 秀吾 | チャレンジ | ○ | ○ | ○ | 2 0 | 2.86 | 1 |
| 6 | 兼城 賢登 | TC Future | ● | ○ | ○ | 0 2 | 0.00 | 3 |
| 7 | 當銘 駿太 | T.C.μ | ● | ○ | ○ | 1 1 | 1.14 | 2 |

| C | 氏名 | 所属 | 呉屋 | 仲井間 | 上里 | 勝敗 | 勝率 | 順位 |
|----|--------|---------|----|-----|----|-----|------|----|
| 8 | 呉屋 凱斗 | チャレンジ | ○ | ○ | ○ | 1 1 | 1.50 | 2 |
| 9 | 仲井間 宗琉 | STK | ● | ○ | ○ | 0 2 | 0.29 | 3 |
| 10 | 上里 慈和 | 沖縄尚学中学校 | ○ | ○ | ○ | 2 0 | 2.71 | 1 |

| D | 氏名 | 所属 | 大城 | 玉城 | 宮城 | 勝敗 | 勝率 | 順位 |
|----|--------|---------|----|----|----|-----|------|----|
| 11 | 大城 盛晃 | 首里中学校 | ○ | ○ | ○ | 2 0 | 2.75 | 1 |
| 12 | 玉城 輝琉也 | PHT | ● | ○ | ○ | 0 2 | 0.38 | 3 |
| 13 | 宮城 青空 | 沖縄尚学中学校 | ● | ○ | ○ | 1 1 | 1.43 | 2 |

| E | 氏名 | 所属 | 古堅 | 神農 | 系数 | 勝敗 | 勝率 | 順位 |
|----|--------|-------|----|----|----|-----|------|----|
| 14 | 古堅 琉邦人 | チャレンジ | ○ | ○ | ○ | 2 0 | 3.00 | 1 |
| 15 | 神農 侑希 | 首里中学校 | ● | ○ | ○ | 0 2 | 0.20 | 3 |
| 16 | 系数 考太郎 | GenTS | ● | ○ | ○ | 1 1 | 1.40 | 2 |

| F | 氏名 | 所属 | 玉城 | 比嘉 | 照屋 | 勝敗 | 勝率 | 順位 |
|----|-------|--------|----|----|----|-----|------|----|
| 17 | 玉城 勇稀 | チャレンジ | ○ | ○ | ○ | 0 2 | 0.00 | 3 |
| 18 | 比嘉 健人 | 首里中学校 | ○ | ○ | ○ | 1 1 | 1.25 | 2 |
| 19 | 照屋 朝太 | RiseTC | ○ | ○ | ○ | 2 0 | 2.75 | 1 |

| G | 氏名 | 所属 | 神里 | 栃木 | 与那嶺 | 勝敗 | 勝率 | 順位 |
|----|--------|------------|----|----|-----|-----|------|----|
| 20 | 神里 誓大 | 興南高校 | ○ | ○ | ○ | 2 0 | 2.86 | 1 |
| 21 | 栃木 海璃 | クニヤテニススクール | ● | ○ | ○ | 1 1 | 1.44 | 2 |
| 22 | 与那嶺 千翔 | PHT | ● | ● | ○ | 0 2 | 0.25 | 3 |

| H | 氏名 | 所属 | 谷口 | 大城 | オーフェールド | 勝敗 | 勝率 | 順位 |
|----|-----------|------------|----|----|---------|-----|------|----|
| 23 | 谷口 結風 | チャレンジ | ○ | ○ | ○ | 2 0 | 2.92 | 1 |
| 24 | 大城 龍斗 | Scratch jr | ● | ○ | ○ | 0 2 | 0.25 | 3 |
| 25 | オーフェールド 昇 | 首里中学校 | ● | ○ | ○ | 1 1 | 1.40 | 2 |

| I | 氏名 | 所属 | 宮城 | 大城 | 東江 | 勝敗 | 勝率 | 順位 |
|----|-------|--------|----|----|----|-----|------|----|
| 26 | 宮城 洗弥 | 西原ジュニア | ○ | ○ | ○ | 2 0 | 2.75 | 1 |
| 27 | 大城 晟 | チャレンジ | ● | ○ | ○ | 0 2 | 0.37 | 3 |
| 28 | 東江 守哉 | 首里中学校 | ● | ○ | ○ | 1 1 | 1.41 | 2 |

| J | 氏名 | 所属 | 仲本 | 仲宗根 | 山城 | 勝敗 | 勝率 | 順位 |
|----|--------|------------|----|-----|----|-----|------|----|
| 29 | 仲本 欣平 | RiseTC | ○ | ○ | ○ | 2 0 | 2.75 | 1 |
| 30 | 仲宗根 吉秀 | Scratch jr | ● | ○ | ○ | 0 2 | 0.25 | 3 |
| 31 | 山城 慶大 | 首里中学校 | ● | ○ | ○ | 1 1 | 1.50 | 2 |

| K | 氏名 | 所属 | 堤 | 比嘉 | 友利 | 島袋 | 勝敗 | 勝率 | 順位 |
|----|--------|---------|---|----|----|----|-----|------|----|
| 32 | 堤 優希 | 折尾堂真中学校 | ○ | ○ | ○ | ○ | 3 0 | 4.00 | 1 |
| 33 | 比嘉 優稀 | GenTS | ● | ○ | ○ | ○ | 1 2 | 1.36 | 3 |
| 34 | 友利 凌太郎 | 首里中学校 | ○ | ● | ○ | ○ | 0 3 | 0.18 | 4 |
| 35 | 島袋 絃也 | チャレンジ | ● | ○ | ○ | ○ | 2 1 | 2.55 | 2 |

3位決定戦

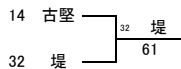

5~8位決定戦

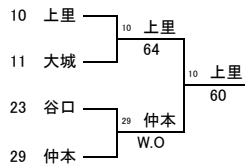

7位決定戦

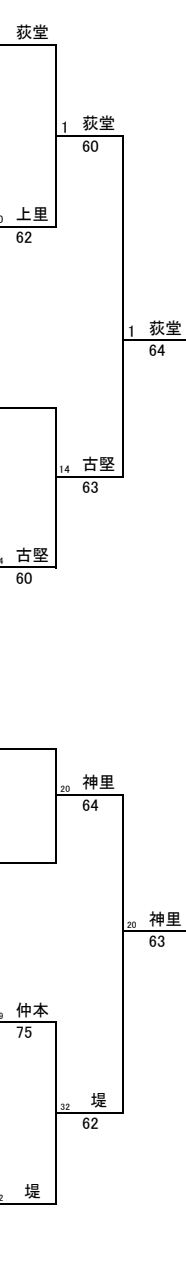
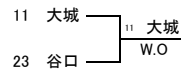

16才以下女子シングルス

| A | 氏名 | 所属 | 宮城 | 上原 | 渡久地 | 賀久 | 勝敗 | 勝率 | 順位 |
|---|--------|------------|------|------|------|------|-----|------|----|
| 1 | 宮城 利佳 | 首里高校 | ○6 0 | ○6 0 | ○6 1 | ○6 0 | 3 0 | 3.95 | 1 |
| 2 | 上原 未来 | 鏡原中学校 | ●0 6 | ○W 0 | ○6 1 | ○1 6 | 1 2 | 1.08 | 3 |
| 3 | 渡久地 凜音 | GenTS | ●1 6 | ●N S | ○2 6 | ○2 6 | 0 3 | 0.20 | 4 |
| 4 | 賀久 響 | 北九州エスエフ子カブ | ●0 6 | ○6 1 | ○6 2 | ○2 6 | 2 1 | 2.57 | 2 |

| B | 氏名 | 所属 | 廣渡 | 川中 | 神里 | 勝敗 | 勝率 | 順位 |
|---|-------|-------|------|------|------|-----|------|----|
| 5 | 廣渡 滯 | GenTS | ○6 0 | ○6 0 | ○7 6 | 2 0 | 2.68 | 1 |
| 6 | 川中 優香 | コザ高校 | ●0 6 | ○6 4 | ○4 6 | 0 2 | 0.25 | 3 |
| 7 | 神里 琴音 | 南星中学校 | ●6 7 | ○6 4 | ○1 1 | 1 1 | 1.52 | 2 |

| C | 氏名 | 所属 | 平川 | 照屋 | 中里 | 勝敗 | 勝率 | 順位 |
|----|-------|----------|------|------|------|-----|------|----|
| 8 | 平川 桃子 | 首里森庭球倶楽部 | ○6 0 | ○6 0 | ○6 2 | 2 0 | 2.86 | 1 |
| 9 | 照屋 愛華 | GenTS | ●0 6 | ○6 0 | ○0 6 | 0 2 | 0.00 | 3 |
| 10 | 中里 遥 | コザ高校 | ●2 6 | ○6 0 | ○1 1 | 1 1 | 1.57 | 2 |

| D | 氏名 | 所属 | 當眞 | 崎間 | 熊野 | 勝敗 | 勝率 | 順位 |
|----|-------|--------|------|------|------|-----|------|----|
| 11 | 當眞 寧菜 | チャレンジ | ○6 0 | ○6 0 | ○6 0 | 2 0 | 3.00 | 1 |
| 12 | 崎間 千景 | GenTS | ●0 6 | ○6 0 | ○3 6 | 0 2 | 0.20 | 3 |
| 13 | 熊野 智花 | ユニバーサル | ●0 6 | ○6 3 | ○1 1 | 1 1 | 1.40 | 2 |

3位決定戦

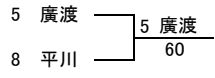

5~8位決定戦(各予選ブロック2位)

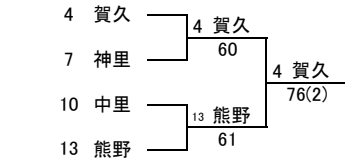

7位決定戦

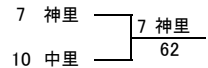

16才以下女子ダブルス

※台風の影響により試合方法を6ゲーム先取に変更しております。

| A | 氏名 | 所属 | 平川 渡久地 | 永山 仲宗根 | 神里 上原 | 當眞 熊野 | 勝敗 | 勝率 | 順位 |
|---|------------------|-------------------|--------|--------|-------|-------|-----|------|----|
| 1 | 平川 桃子 渡久地 凜音 | 首里森庭球倶楽部 GenTS | ○6 0 | ○6 0 | ○6 1 | ●1 6 | 2 1 | 2.65 | 2 |
| 2 | 永山 笑妃 仲宗根 可奈子 | 高江洲中学校 高江洲中学校 | ●0 6 | ○6 2 | ○6 2 | ●0 6 | 1 2 | 1.30 | 3 |
| 3 | 神里 琴音 上原 未来 | 南星中学校 鏡原中学校 | ●1 6 | ●2 6 | ○6 2 | ●2 6 | 0 3 | 0.22 | 4 |
| 4 | 當眞 寧菜 熊野 智花 | チャレンジ ユニバーサル | ○6 1 | ○6 0 | ○6 2 | ○6 2 | 3 0 | 3.86 | 1 |

| B | 氏名 | 所属 | 川中 中里 | 田場 田中 | 新崎 山城 | 勝敗 | 勝率 | 順位 |
|---|-----------------|----------------|-------|-------|-------|-----|------|----|
| 5 | 川中 優香 中里 遥 | コザ高校 コザ高校 | ○6 2 | ○6 0 | ○6 0 | 2 0 | 2.86 | 1 |
| 6 | 田場 響月 田中 凜 | 与勝中学校 与勝中学校 | ●2 6 | ○6 0 | ○6 0 | 1 1 | 1.57 | 2 |
| 7 | 新崎 希亜羅 山城 愛莉 | GenTS GenTS | ●0 6 | ●0 6 | ○6 0 | 0 2 | 0.00 | 3 |

3位決定戦

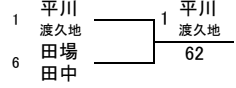

18才以下男子ダブルス

| A | 氏名 | 所属 | 村上 知念 | 宮名原 興南 | 大城 与儀 | 城地 坂元 | 勝敗 | 勝率 | 順位 |
|---|-----------------|------------------|-------|--------|-------|-------|-----|------|----|
| 1 | 村上 典 知念 泰我 | 沖繩尚学高校 沖繩尚学高校 | ○ 6 0 | ○ 6 0 | ○ 6 0 | ○ 6 0 | 3 0 | 4.00 | 1 |
| 2 | 富名腰 楽 與那城 渡流 | 西原高校 西原高校 | ● 0 6 | ○ 6 1 | ● 1 6 | ● 1 6 | 0 3 | 0.10 | 4 |
| 3 | 大城 琢 与儀 武志 | 沖繩工業高校 沖繩工業高校 | ● 0 6 | ○ 6 1 | ○ 6 3 | ○ 6 3 | 2 1 | 2.55 | 2 |
| 4 | 城地 峻平 坂元 隆晟 | 沖繩工業高校 沖繩工業高校 | ● 0 6 | ○ 6 1 | ● 3 6 | ○ 6 3 | 1 2 | 1.41 | 3 |

| B | 氏名 | 所属 | 次呂久 喜納 | 平田 大城 | 神宮根 久手堅 | 勝敗 | 勝率 | 順位 |
|---|------------------|------------------|--------|-------|---------|-----|------|----|
| 5 | 次呂久 史恭 喜納 隼世 | 沖繩工業高校 沖繩工業高校 | ○ N S | ○ N S | ○ 2 0 | 0 2 | 0.00 | 3 |
| 6 | 平田 幸太郎 大城 寿喜 | コザ高校 コザ高校 | ○ W O | ○ 6 4 | ○ 6 4 | 2 0 | 2.60 | 1 |
| 7 | 仲宗根 椋実 久手堅 春輝 | 西原高校 西原高校 | ○ W O | ● 4 6 | ○ 6 4 | 1 1 | 1.40 | 2 |

| C | 氏名 | 所属 | 宮城 大山 | 宮園 成田 | 石原 石原 | 勝敗 | 勝率 | 順位 |
|----|----------------|------------------|-------|-------|-------|-----|------|----|
| 8 | 宮城 武入 大山 光輝 | 西原ジュニア 首里高校 | ○ 7 6 | ○ 6 3 | ○ 6 3 | 2 0 | 2.59 | 1 |
| 9 | 宮園 英俊 成田 時英 | 普天間高校 美里高校 | ● 6 7 | ○ 6 2 | ○ 6 2 | 1 1 | 1.57 | 2 |
| 10 | 石原 歩夢 石原 来夢 | 沖繩工業高校 沖繩工業高校 | ● 3 6 | ● 2 6 | ○ 6 2 | 0 2 | 0.29 | 3 |

| D | 氏名 | 所属 | 屋良 大濱 | 小嶺 長岡 | 佐久田 清山 | 勝敗 | 勝率 | 順位 |
|----|-----------------|------------------|-------|-------|--------|-----|------|----|
| 11 | 屋良 敏哉 大濱 陽祐 | 普天間高校 興南高校 | ○ 6 1 | ○ 6 1 | ● 3 6 | 1 1 | 1.56 | 2 |
| 12 | 小嶺 秀太 長岡 貴也 | 沖繩工業高校 沖繩工業高校 | ● 1 6 | ○ 6 1 | ● 1 6 | 0 2 | 0.14 | 3 |
| 13 | 佐久田 祐希 清山 涼介 | 那覇高校 那覇高校 | ○ 6 3 | ○ 6 1 | ○ 6 3 | 2 0 | 2.75 | 1 |

| E | 氏名 | 所属 | 小波津 上原 | 宮里 屋良 | 新垣 後藤 | 勝敗 | 勝率 | 順位 |
|----|----------------|------------------|--------|-------|-------|-----|------|----|
| 14 | 小波津 翔 上原 佑介 | YKCT YKCT | ○ 6 0 | ○ 6 3 | ○ 6 3 | 2 0 | 2.80 | 1 |
| 15 | 宮里 理玖 屋良 朝彦 | 沖繩工業高校 沖繩工業高校 | ● 0 6 | ○ 6 1 | ● 1 6 | 0 2 | 0.08 | 3 |
| 16 | 新垣 公康 後藤 大輝 | 首里高校 首里高校 | ● 3 6 | ○ 6 1 | ○ 6 1 | 1 1 | 1.56 | 2 |

| F | 氏名 | 所属 | 島袋 西銘 | 上原 嶋畑 | 比嘉 仲間 | 勝敗 | 勝率 | 順位 |
|----|------------------|----------------------|-------|-------|-------|-----|------|----|
| 17 | 島袋 愛基 西銘 瑛介 | STAR PLAYER 普天間高校 | ○ 6 1 | ○ 7 5 | ○ 7 5 | 2 0 | 2.68 | 1 |
| 18 | 上原 風斗 嶋畑 ハレルヤ | 沖繩工業高校 沖繩工業高校 | ● 1 6 | ○ 6 0 | ○ 6 0 | 0 2 | 0.08 | 3 |
| 19 | 比嘉 翼 仲間 大偉 | 興南高校 前原高校 | ● 5 7 | ○ 6 0 | ○ 6 0 | 1 1 | 1.61 | 2 |

| G | 氏名 | 所属 | 波平 翁長 | 當間 松田 | 與儀 上里 | 勝敗 | 勝率 | 順位 |
|----|----------------|------------------|-------|-------|-------|-----|------|----|
| 20 | 波平 暁士 翁長 諒磨 | 知念高校 興南高校 | ○ 6 2 | ○ 6 2 | ● 4 6 | 1 1 | 1.56 | 2 |
| 21 | 當間 海生 松田 亘 | 沖繩工業高校 沖繩工業高校 | ● 2 6 | ○ 6 0 | ○ 6 0 | 0 2 | 0.14 | 3 |
| 22 | 與儀 巧実 上里 悠真 | YKCT YKCT | ○ 6 4 | ○ 6 0 | ○ 6 0 | 2 0 | 2.75 | 1 |

| H | 氏名 | 所属 | 謝花 我謝 | 金城 比嘉 | 和智 森 | 津嘉山 銘効 | 勝敗 | 勝率 | 順位 |
|----|-----------------|------------------|-------|-------|-------|--------|-----|------|----|
| 23 | 謝花 海希 我謝 桐吾 | 沖繩尚学高校 チャレンジ | ○ W O | ○ 7 5 | ○ 7 5 | ○ 6 4 | 3 0 | 3.59 | 1 |
| 24 | 金城 尚史 比嘉 琢真 | 沖繩工業高校 沖繩工業高校 | ● N S | ○ 6 0 | ● N S | ● N S | 0 3 | 0.00 | 4 |
| 25 | 和智 友哉 森 健士郎 | コザ高校 コザ高校 | ● 5 7 | ○ W O | ○ 6 3 | ○ 6 3 | 2 1 | 2.52 | 2 |
| 26 | 津嘉山 南海 銘効 琉太 | 沖繩工業高校 沖繩工業高校 | ● 4 6 | ○ W O | ● 3 6 | ○ 6 3 | 1 2 | 1.37 | 3 |

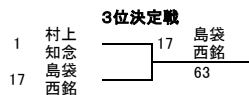

村上 知念
1

63
8 宮城 大山

62
8 宮城 大山

60
8 宮城 大山

64
8 宮城 大山

62
17 島袋 西銘

23 謝花 我謝
63

22 與儀 上里
23 謝花 我謝

60
23 謝花 我謝

16才以下男子ダブルス

※台風の影響により試合方法を6ゲーム先取に変更しております。

| A | 氏名 | 所属 | 古堅 玉城 | 神宗根 大城 | 高江洲 栃木 | 玉城 玉城 | 勝敗 | 勝率 | 順位 |
|---|-----------------|--------------------------|-------|--------|--------|-------|------|----|----|
| 1 | 古堅 琉邦人 玉城 勇稀 | チャレンジ チャレンジ | ● N S | ● N S | ● N S | 0 3 | 0.00 | 4 | |
| 2 | 仲宗根 吉秀 大城 龍斗 | Scratch jr Scratch jr | ○ W O | ● 1 6 | ● 0 6 | 1 2 | 1.08 | 3 | |
| 3 | 高江洲 義朗 栃木 海瑞 | S.T.K.テニス クニナカテニススクール | ○ W O | ○ 6 1 | ○ 6 2 | 3 0 | 3.80 | 1 | |
| 4 | 玉城 輝琉也 玉城 佑斗 | 首里中学校 首里中学校 | ○ W O | ○ 6 0 | ● 2 6 | 2 1 | 2.57 | 2 | |

| B | 氏名 | 所属 | 岸本 上里 | 山城 友利 | 神農 仲本 | 照屋 | 勝敗 | 勝率 | 順位 |
|---|-----------------|------------------|-------|-------|-------|-----|------|----|----|
| 5 | 岸本 貴陽 上里 慈和 | 名護高校 沖縄尚学中学校 | ● N S | ● N S | ● N S | 0 3 | 0.00 | 4 | |
| 6 | 山城 慶大 友利 凌太郎 | 首里中学校 首里中学校 | ○ W O | ○ W O | ○ 6 3 | 3 0 | 3.67 | 1 | |
| 7 | 神農 昇 仲本 侑希 | 首里中学校 首里中学校 | ● N S | ● N S | ● N S | 0 3 | 0.00 | 4 | |
| 8 | 仲本 欣平 照屋 朝太 | RiseTC RiseTC | ○ W O | ● 3 6 | ○ W O | 2 1 | 2.33 | 2 | |

| C | 氏名 | 所属 | 仲村 宮城 | 富銘 岡野 | 比嘉 平田 | 島袋 仲井間 | 勝敗 | 勝率 | 順位 |
|----|----------------|--------------------|-------|-------|-------|--------|------|----|----|
| 9 | 仲村 秀吾 宮城 洗弥 | チャレンジ 西原ジュニア | ○ W O | ○ 6 0 | ○ 6 1 | 3 0 | 3.92 | 1 | |
| 10 | 富銘 駿太 岡野 将暉 | T.C.μ テニスラウンジ糸満 | ● N S | ● N S | ● N S | 0 3 | 0.00 | 4 | |
| 11 | 比嘉 健人 平田 大空 | 首里中学校 首里中学校 | ● 0 6 | ○ W O | ● 1 6 | 1 2 | 1.08 | 3 | |
| 12 | 島袋 凱斗 島袋 緜也 | チャレンジ チャレンジ | ● 1 6 | ○ W O | ○ 6 1 | 2 1 | 2.50 | 2 | |

| D | 氏名 | 所属 | 萩堂 大城 | 大城 渡名喜 | 糸数 長嶺 | 島袋 仲井間 | 勝敗 | 勝率 | 順位 |
|----|-----------------|--------------------|-------|--------|-------|--------|------|----|----|
| 13 | 萩堂 公史郎 大城 盛晃 | PHT、首里中学校 首里中学校 | ○ 6 2 | ○ 6 2 | ○ 6 1 | 3 0 | 3.78 | 1 | |
| 14 | 大城 晟 渡名喜 想太 | チャレンジ チャレンジ | ● 2 6 | ○ 6 2 | ○ 6 4 | 2 1 | 2.54 | 2 | |
| 15 | 糸数 考太郎 長嶺 傲首 | GentS GentS | ● 2 6 | ● 2 6 | ● 0 6 | 0 3 | 0.18 | 4 | |
| 16 | 島袋 暉 仲井間 宗琉 | STK STK | ● 1 6 | ● 4 6 | ○ 6 0 | 1 2 | 1.48 | 3 | |

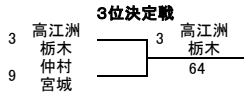

14才以下男子シングルス

※台風の影響により試合方法を6ゲーム先取に変更しております。

| A | 氏名 | 所属 | 我謝 | 金城 | 長友 | 北島 | 勝敗 | 勝率 | 順位 |
|---|-------|--------|----|------|------|------|-----|------|----|
| 1 | 我謝 慎 | チャレンジ | ○ | ○6 4 | ○6 0 | ○6 1 | 3 0 | 3.78 | 1 |
| 2 | 金城 朝夢 | PHT | ● | ○4 6 | ○6 1 | ○6 0 | 2 1 | 2.70 | 2 |
| 3 | 長友 睦国 | ロイヤルTE | ● | ○0 6 | ● | ○6 4 | 1 2 | 1.30 | 3 |
| 4 | 北島 碧 | 長田小学校 | ● | ○1 6 | ● | ○0 6 | 0 3 | 0.22 | 4 |

| B | 氏名 | 所属 | 漢那 | 上門 | 喜久川 | 勝敗 | 勝率 | 順位 | |
|---|--------|--------|----|------|------|------|------|------|---|
| 5 | 漢那 亮貴 | 西原ジュニア | ○ | ○6 2 | ○6 1 | 2 0 | 2.80 | 1 | |
| 6 | 上門 文嘉伸 | 鏡原中学校 | ● | ○2 6 | ○6 3 | 1 1 | 1.47 | 2 | |
| 7 | 喜久川 椿 | GenTS | ● | ○1 6 | ● | ○3 6 | 0 2 | 0.25 | 3 |

| C | 氏名 | 所属 | 仲間 | 盛島 | 富高 | 勝敗 | 勝率 | 順位 | |
|----|-------|----------|----|------|------|------|------|------|---|
| 8 | 仲間 望 | ロイヤルTE | ○ | ○6 2 | ○6 1 | 2 0 | 2.75 | 1 | |
| 9 | 盛島 光瑠 | T.C.μ | ● | ○2 6 | ○6 2 | 1 1 | 1.25 | 2 | |
| 10 | 富高 包音 | 首里森庭球倶楽部 | ● | ○1 6 | ● | ○2 6 | 0 2 | 0.00 | 3 |

| D | 氏名 | 所属 | 福地 | 呉屋 | 宮平 | 勝敗 | 勝率 | 順位 | |
|----|-------|--------|----|------|------|------|------|------|---|
| 11 | 福地 佑貴 | ロイヤルTE | ○ | ○6 3 | ○W ○ | 2 0 | 2.67 | 1 | |
| 12 | 呉屋 優毅 | PHT | ● | ○3 6 | ○W ○ | 1 1 | 1.33 | 2 | |
| 13 | 宮平 貴将 | 首里中学校 | ● | N S | ● | ○N S | 0 2 | 0.00 | 3 |

| E | 氏名 | 所属 | 大城 | 大城 | 久場 | 勝敗 | 勝率 | 順位 | |
|----|-------|--------|----|------|------|------|------|------|---|
| 14 | 大城 盛弥 | 首里中学校 | ○ | ○6 0 | ○6 3 | 2 0 | 2.80 | 1 | |
| 15 | 大城 達希 | 城北小学校 | ● | ○0 6 | ● | ○3 6 | 0 2 | 0.20 | 3 |
| 16 | 久場 瞭志 | ロイヤルTE | ● | ○3 6 | ○6 3 | 1 1 | 1.50 | 2 | |

| F | 氏名 | 所属 | 田口 | 伊波 | 秋山 | 勝敗 | 勝率 | 順位 | |
|----|--------|-------------|----|------|------|------|------|------|---|
| 17 | 田口 慎太郎 | T.C.μ | ○ | ○6 2 | ○6 0 | 2 0 | 2.86 | 1 | |
| 18 | 伊波 良 | STAR PLAYER | ● | ○2 6 | ○6 3 | 1 1 | 1.47 | 2 | |
| 19 | 秋山 華瑠 | ロイヤルTE | ● | ○0 6 | ● | ○3 6 | 0 2 | 0.20 | 3 |

| G | 氏名 | 所属 | 大城 | 成田 | 久我 | 勝敗 | 勝率 | 順位 | |
|----|-------|----------|----|------|------|------|------|------|---|
| 20 | 大城 琉翔 | ユニバーサル | ○ | ○6 1 | ○6 5 | 2 0 | 2.67 | 1 | |
| 21 | 成田 悠真 | GenTS | ● | ○1 6 | ● | ○0 6 | 0 2 | 0.08 | 3 |
| 22 | 久我 浩貴 | 福岡パンフィック | ● | ○5 6 | ○6 0 | 1 1 | 1.65 | 2 | |

| H | 氏名 | 所属 | 宮里 | 仲宗根 | 連天 | 長崎 | 勝敗 | 勝率 | 順位 | |
|----|--------|----------|----|------|------|------|------|------|------|---|
| 23 | 宮里 琉星 | T.C.μ | ○ | ○6 0 | ○6 1 | ○6 1 | 3 0 | 3.90 | 1 | |
| 24 | 仲宗根 大遥 | 石田中学校 | ● | ○0 6 | ● | ○3 6 | ● | ○4 6 | 0 3 | |
| 25 | 連天 孝介 | 西原ジュニア | ● | ○1 6 | ○6 3 | ○6 2 | 2 1 | 2.54 | 2 | |
| 26 | 長崎 寿登 | 首里森庭球倶楽部 | ● | ○1 6 | ○6 4 | ● | ○2 6 | 1 2 | 1.36 | 3 |

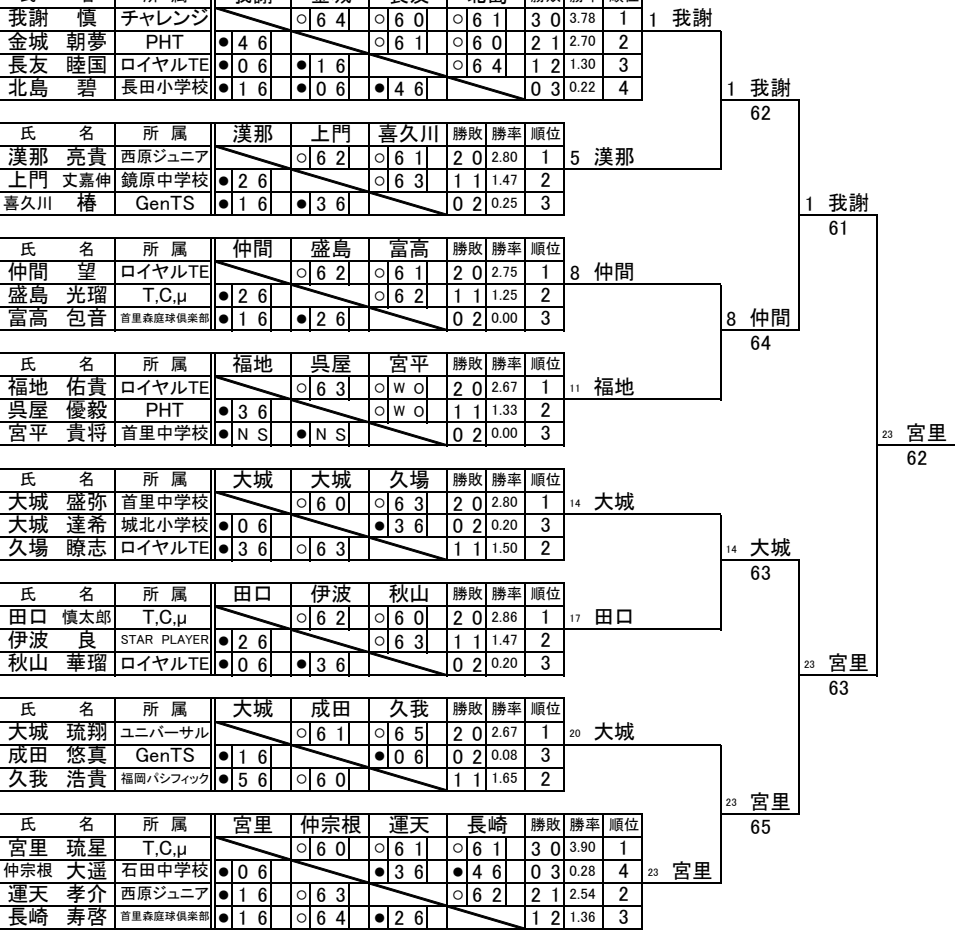

3位決定戦

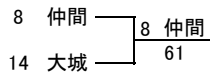

5~8位決定戦

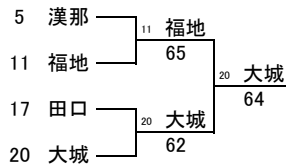

7位決定戦

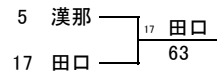

14才以下女子シングルス

※台風の影響により試合方法を6ゲーム先取に変更しております。

| A | 氏名 | 所属 | 新城 | 島袋 | 植村 | 勝敗 | 勝率 | 順位 |
|---|--------|-------------|----|----|----|-----|------|----|
| 1 | 新城 英万 | STSjr | ○ | ○ | ○ | 2 0 | 2.92 | 1 |
| 2 | 島袋 夢向子 | STAR PLAYER | ● | ○ | ● | 0 2 | 0.08 | 3 |
| 3 | 植村 青澄 | GenTS | ● | ○ | ○ | 1 1 | 1.50 | 2 |

| B | 氏名 | 所属 | 古野 | 榮門 | 石坂 | 勝敗 | 勝率 | 順位 |
|---|--------|-------------|----|----|----|-----|------|----|
| 4 | 古野 ももか | 北九州府立女子テニス部 | ○ | ○ | ○ | 2 0 | 2.86 | 1 |
| 5 | 榮門 星夏 | RiseTC | ● | ○ | ● | 0 2 | 0.25 | 3 |
| 6 | 石坂 紗有里 | BCテニス | ● | ○ | ○ | 1 1 | 1.44 | 2 |

3位決定戦

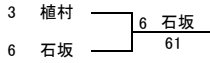

5~6位決定戦

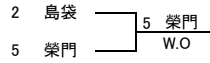

14才以下女子ダブルス

※台風の影響により試合方法を6ゲーム先取に変更しております。

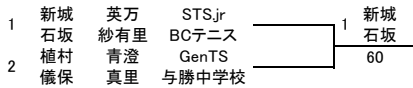

12才以下男子シングルス

※台風の影響により試合方法を6ゲーム先取に変更しております。

| A | 氏名 | 所属 | 中村 | 日渡 | 比嘉 | 清武 | 勝敗 | 勝率 | 順位 |
|---|-------|--------|-------|-------|-------|-------|-----|------|----|
| 1 | 中村 勇槻 | RiseTC | | ○ 6 5 | ○ 6 4 | ○ 6 1 | 3 0 | 3.64 | 1 |
| 2 | 日渡 翔己 | T.C.μ | ● 5 6 | | ● 4 6 | ○ 6 3 | 1 2 | 1.50 | 3 |
| 3 | 比嘉 輝 | 大道小学校 | ● 4 6 | ○ 6 4 | | ○ 6 2 | 2 1 | 2.57 | 2 |
| 4 | 清武 亮太 | TEAM-I | ● 1 6 | ● 3 6 | ● 2 6 | | 0 3 | 0.25 | 4 |

| B | 氏名 | 所属 | 小浜 | 喜久川 | 国吉 | 大城 | 勝敗 | 勝率 | 順位 |
|---|--------|--------|-------|-------|-------|-------|-----|------|----|
| 5 | 小浜 守太郎 | GenTS | | ● 0 6 | ○ W O | ○ 6 0 | 2 1 | 2.50 | 2 |
| 6 | 喜久川 楓 | 美東小学校 | ○ 6 0 | | ○ W O | ○ 6 0 | 3 0 | 4.00 | 1 |
| 7 | 国吉 真弦 | OSTT | ● N S | ● N S | | ● N S | 0 3 | 0.00 | 4 |
| 8 | 大城 優心 | ユニバーサル | ● 0 6 | ● 0 6 | ○ W O | | 1 2 | 1.00 | 3 |

| C | 氏名 | 所属 | 内川 | 植村 | 盛島 | 勝敗 | 勝率 | 順位 |
|----|--------|--------|-------|-------|-------|-----|------|----|
| 9 | 内川 大二郎 | Jin.Jr | | ○ 6 3 | ○ 6 0 | 2 0 | 2.80 | 1 |
| 10 | 植村 大河 | GenTS | ● 3 6 | | ○ 6 3 | 1 1 | 1.50 | 2 |
| 11 | 盛島 響希 | T.C.μ | ● 0 6 | ● 3 6 | | 0 2 | 0.20 | 3 |

決勝リーグ

| | 氏名 | 所属 | 中村 | 喜久川 | 内川 | 勝敗 | 勝率 | 順位 |
|-----|----------|--------|-------|-------|-------|-----|------|----|
| A1位 | 1 中村 勇槻 | RiseTC | | ● 3 6 | ○ 6 3 | 1 1 | 1.50 | 2 |
| B1位 | 6 喜久川 楓 | 美東小学校 | ○ 6 3 | | ○ 6 0 | 2 0 | 2.80 | 1 |
| C1位 | 9 内川 大二郎 | Jin.Jr | ● 3 6 | ● 0 6 | | 0 2 | 0.20 | 3 |

4~6位リーグ

| | 氏名 | 所属 | 比嘉 | 小浜 | 植村 | 勝敗 | 勝率 | 順位 |
|-----|----------|-------|-------|-------|-------|-----|------|----|
| A2位 | 3 比嘉 輝 | 大道小学校 | | ● 4 6 | ○ 6 0 | 1 1 | 1.63 | 2 |
| B2位 | 5 小浜 守太郎 | GenTS | ○ 6 4 | | ○ 6 2 | 2 0 | 2.67 | 1 |
| C2位 | 10 植村 大河 | GenTS | ● 0 6 | ● 2 6 | | 0 2 | 0.14 | 3 |

12才以下女子シングルス

※台風の影響により試合方法を6ゲーム先取に変更しております。

| A | 氏名 | 所属 | 渡久地 | 根間 | 亀川 | 仲宗根 | 勝敗 | 勝率 | 順位 |
|---|--------|----------|------|------|------|-----|------|----|----|
| 1 | 渡久地 杜生 | GenTS | ○6 1 | ○6 0 | ○6 0 | 3 0 | 3.95 | 1 | |
| 2 | 根間 美空 | 西原ジュニア | ●1 6 | ○6 0 | ○2 6 | 1 2 | 1.43 | 3 | |
| 3 | 亀川 百花 | 首里森庭球倶楽部 | ●0 6 | ●0 6 | ●3 6 | 0 3 | 0.14 | 4 | |
| 4 | 仲宗根 琴音 | 南風原小学校 | ●0 6 | ○6 2 | ○6 3 | 2 1 | 2.52 | 2 | |

| B | 氏名 | 所属 | 玉那覇 | 宇都宮 | 宇良 | 勝敗 | 勝率 | 順位 |
|---|--------|-------|------|------|-----|------|----|----|
| 5 | 玉那覇 碧 | 名護小学校 | ●2 6 | ○6 4 | 1 1 | 1.44 | 2 | |
| 6 | 宇都宮 早絵 | T.C.μ | ○6 2 | ○6 1 | 2 0 | 2.80 | 1 | |
| 7 | 宇良 妃織 | 田場小学校 | ●4 6 | ●1 6 | 0 2 | 0.29 | 3 | |

| C | 氏名 | 所属 | 宮城 | 山田 | 大塚 | 勝敗 | 勝率 | 順位 |
|----|-------|-------------|------|------|-----|------|----|----|
| 8 | 宮城 麻由 | チャレンジ | ●5 6 | ○6 1 | 1 1 | 1.61 | 1 | |
| 9 | 山田 星暉 | STAR PLAYER | ○6 5 | ●0 6 | 1 1 | 1.35 | 3 | |
| 10 | 大塚 もも | クニナカテニススクール | ●1 6 | ○6 0 | 1 1 | 1.54 | 2 | |

| D | 氏名 | 所属 | 嘉数 | 菊池 | 松代 | 勝敗 | 勝率 | 順位 |
|----|--------|----------|------|------|-----|------|----|----|
| 11 | 嘉数 ちひろ | T.C.μ | ○W ○ | ○6 1 | 2 0 | 2.86 | 1 | |
| 12 | 菊池 星来 | テニスDIVO | ●N S | ●N S | 0 2 | 0.00 | 3 | |
| 13 | 松代 奈海 | 首里森庭球倶楽部 | ●1 6 | ○W ○ | 1 1 | 1.14 | 2 | |

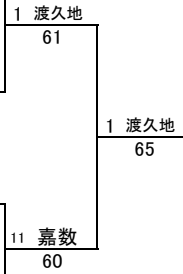

3位決定戦

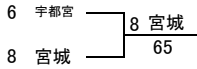

5~8位決定戦(各予選ブロック2位)

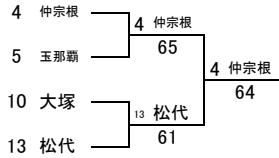

7位決定戦

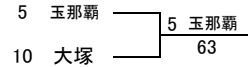

12才以下女子ダブルス

※台風の影響により試合方法を6ゲーム先取に変更しております。

| | 氏名 | 所属 | 嘉数 | 渡久地 | 神宗純 | 亀川 | 松代 | 大塚 | 宮城 | 手柳京 | 勝敗 | 勝率 | 順位 | | | | |
|---|------------------|-------------------------|----|-----|-----|----|----|----|----|-----|----|----|----|---|---|------|---|
| 1 | 嘉数 ちひろ 渡久地 杜生 | T.C.μ GenTS | | | ○ | 6 | 0 | ○ | 6 | 1 | ○ | 6 | 4 | 3 | 0 | 3.78 | 1 |
| 2 | 仲宗根 琴音 亀川 百花 | 南風原小学校 首里森庭球倶楽部 | ● | 0 | 6 | | | ○ | 6 | 1 | ● | 1 | 6 | 1 | 2 | 1.35 | 3 |
| 3 | 松代 奈海 大塚 もも | 首里森庭球倶楽部 クニナカテニススクール | ● | 1 | 6 | ● | 1 | 6 | | | ● | 1 | 6 | 0 | 3 | 0.14 | 4 |
| 4 | 宮城 麻由 宇都宮 早絵 | チャレンジ T.C.μ | ● | 4 | 6 | ○ | 6 | 1 | ○ | 6 | 1 | | | 2 | 1 | 2.67 | 2 |

10才以下男子シングルス

※台風の影響により試合方法を6ゲーム先取に変更しております。

| A | 氏名 | 所属 | 比嘉 | 中島 | 池原 | 仲村 | 勝敗 | 勝率 | 順位 |
|---|--------|--------------|----|----|----|----|-----|------|----|
| 1 | 比嘉 惇壬定 | A7男子でんぶくろ倶楽部 | ○ | ○ | ○ | ○ | 3 0 | 3.78 | 1 |
| 2 | 中島 幸哉 | GenTS | ● | ○ | ● | ● | 0 3 | 0.14 | 4 |
| 3 | 池原 匠 | TC Future | ● | ○ | ○ | ● | 1 2 | 1.30 | 3 |
| 4 | 仲村 康希 | PHT | ● | ○ | ○ | ○ | 2 1 | 2.71 | 2 |

| B | 氏名 | 所属 | 前田 | 大塚 | 源河 | 長崎 | 勝敗 | 勝率 | 順位 |
|---|--------|-------------|----|----|----|----|-----|------|----|
| 5 | 前田 悠里 | STAR PLAYER | ○ | ● | ● | ● | 0 3 | 0.18 | 4 |
| 6 | 大塚 裕太郎 | クニナカテニススクール | ○ | ○ | ○ | ● | 2 1 | 2.67 | 2 |
| 7 | 源河 朝陽 | GenTS | ○ | ● | ○ | ● | 1 2 | 1.29 | 3 |
| 8 | 長崎 凌弥 | 首里森庭球倶楽部 | ○ | ○ | ○ | ○ | 3 0 | 3.90 | 1 |

1 比嘉
62

8 長崎

3位決定戦

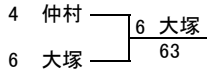

5～6位決定戦

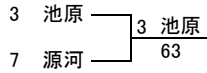

7位決定戦

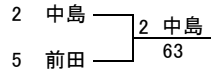

10才以下女子シングルス

※台風の影響により試合方法を6ゲーム先取に変更しております。

| A | 氏名 | 所属 | 比嘉 | 鈴木 | 林 | 比嘉 | 矢野 | 勝敗 | 勝率 | 順位 |
|---|-------|-------------|-------|-------|-------|-------|-------|-----|------|----|
| 1 | 比嘉 桜実 | CLUB DPA☆沖縄 | | ○ 6 0 | ○ 6 1 | ○ 6 0 | ○ 6 0 | 4 0 | 4.96 | 1 |
| 2 | 鈴木 叶 | GenTS | ● 0 6 | | ● 0 6 | ● 2 6 | ● 0 6 | 0 4 | 0.08 | 5 |
| 3 | 林 愛里咲 | STT | ● 1 6 | ○ 6 0 | | ○ 6 0 | ○ 6 1 | 3 1 | 3.73 | 2 |
| 4 | 比嘉 月咲 | CLUB DPA☆沖縄 | ● 0 6 | ○ 6 2 | ● 0 6 | | ● 0 6 | 1 3 | 1.23 | 4 |
| 5 | 矢野 綺菜 | STAR PLAYER | ● 0 6 | ○ 6 0 | ● 1 6 | ○ 6 0 | | 2 2 | 2.52 | 3 |

14才以下男子ダブルス

※台風の影響により試合方法を6ゲーム先取に変更しております。

| A | 氏名 | 所属 | 我謝 宮里 | 運天 北島 | 久場 長友 | 勝敗 | 勝率 | 順位 |
|---|----------------|------------------|-------|-------|-------|------|----|----|
| 1 | 我謝 慎 宮里 琉星 | チャレンジ T.C.μ | ○ 6 0 | ○ 6 0 | 2 0 | 3.00 | 1 | |
| 2 | 運天 孝介 北島 碧 | 西原ジュニア 長田小学校 | ● 0 6 | ○ 6 5 | 1 1 | 1.35 | 2 | |
| 3 | 久場 瞭志 長友 睦国 | ロイヤルTE ロイヤルTE | ● 0 6 | ● 5 6 | 0 2 | 0.29 | 3 | |

| B | 氏名 | 所属 | 大城 田口 | 富高 長崎 | 盛島 福地 | 勝敗 | 勝率 | 順位 |
|---|-----------------|----------------------|-------|-------|-------|------|----|----|
| 4 | 大城 盛弥 田口 慎太郎 | 首里中学校 T.C.μ | ○ 6 0 | ○ 6 1 | 2 0 | 2.92 | 1 | |
| 5 | 富高 包音 長崎 寿啓 | 首里森庭球倶楽部 首里森庭球倶楽部 | ● 0 6 | ● 0 6 | 0 2 | 0.00 | 3 | |
| 6 | 盛島 光瑠 福地 佑貴 | T.C.μ ロイヤルTE | ● 1 6 | ○ 6 0 | 1 1 | 1.54 | 2 | |

| C | 氏名 | 所属 | 仲間 大城 | 仲宗根 上門 | 呉屋 金城 | 勝敗 | 勝率 | 順位 |
|---|------------------|------------------|-------|--------|-------|------|----|----|
| 7 | 仲間 望 大城 琉翔 | ロイヤルTE ユニバーサル | ○ 6 0 | ○ 6 0 | 2 0 | 3.00 | 1 | |
| 8 | 仲宗根 大遥 上門 文嘉伸 | 石田中学校 鏡原中学校 | ● 0 6 | ● 0 6 | 0 2 | 0.00 | 3 | |
| 9 | 呉屋 優毅 金城 朝夢 | PHT PHT | ● 0 6 | ○ 6 0 | 1 1 | 1.50 | 2 | |

決勝リーグ

| | 氏名 | 所属 | 我謝 宮里 | 大城 田口 | 仲間 大城 | 勝敗 | 勝率 | 順位 |
|-----|-------------------|------------------|-------|-------|-------|------|----|----|
| A1位 | 1 我謝 慎 宮里 琉星 | チャレンジ T.C.μ | ○ 6 1 | ○ 6 3 | 2 0 | 2.75 | 1 | |
| B1位 | 4 大城 盛弥 田口 慎太郎 | 首里中学校 T.C.μ | ● 1 6 | ● 4 6 | 0 2 | 0.29 | 3 | |
| C1位 | 7 仲間 望 大城 琉翔 | ロイヤルTE ユニバーサル | ● 3 6 | ○ 6 4 | 1 1 | 1.47 | 2 | |

12才以下男子ダブルス

※台風の影響により試合方法を6ゲーム先取に変更しております。

決勝リーグ

| | 氏名 | 所属 | 中村 喜久川 | 小浜 植村 | 大城 興那嶺 | 盛島 日渡 | 勝敗 | 勝率 | 順位 |
|---|-----------------|-------------------|--------|-------|--------|-------|------|----|----|
| 1 | 中村 勇槻 喜久川 楓 | RiseTC 美東小学校 | ○ 6 2 | ○ 6 0 | ○ 6 2 | 3 0 | 3.82 | 1 | |
| 2 | 小浜 守太郎 植村 大河 | GenTS GenTS | ● 2 6 | ○ 6 3 | ○ 6 1 | 2 1 | 2.58 | 2 | |
| 3 | 大城 優心 興那嶺 陽生 | ユニバーサル 小禄TS少年団 | ● 0 6 | ● 3 6 | ● 4 6 | 0 3 | 0.28 | 4 | |
| 4 | 盛島 響希 日渡 翔己 | T.C.μ T.C.μ | ● 2 6 | ● 1 6 | ○ 6 4 | 1 2 | 1.36 | 3 | |